

Формат передачи сведений кредитных историй
в ООО СКБ

Оглавление

Введение	6
Термины и обозначения	7
1. Общие положения.....	8
2. Модель событий.....	9
3. Общая модель xsd-схемы.....	43
4. Технические требования к показателям кредитной истории.	46
4.1. Мета-информация в электронном документе.....	46
Код операции	47
4.2. сведения в файле, идентифицирующие Партнера как источника формирования кредитной истории (Source).....	49
4.2.1. Для Партнера – юридического лица FL_46_UL_36_OrgSource.....	49
4.2.2. Для Партнера – физического лица FL_47_UL_37_PersonSource.....	50
4.2.3. Для Партнера – арбитражного управляющего FL_48_UL_38_ArbitrationManagerSource.....	53
4.3. Показатели кредитной истории (Data).....	54
4.3.1. Титульные сведения субъекта (Title)	54
4.3.1.1. Основные сведения о субъекте кредитной истории – юридическом лице.....	54
4.3.1.1.1. Блок ЮЛ 1. Наименование юридического лица UL_1_Name.....	54
4.3.1.1.2. Блок ЮЛ 2. Адрес юридического лица в пределах его места нахождения и контактная информация UL_2_Address.....	55
4.3.1.1.3. Блок ЮЛ 3. Регистрационный номер UL_3_Reg.....	56
4.3.1.1.4. Блок ЮЛ 4. Номер налогоплательщика UL_4_Tax.....	56
4.3.1.1.5. Блок ЮЛ 5. Сведения о смене наименования либо правопреемстве при реорганизации UL_5_Reorg.....	57
4.3.1.2. Группы блоков показателей о субъекте кредитной истории – физическом лице FL_1_4_Group.....	57
4.3.1.2.1. Блок ФЛ 1. Имя (FL_1_Name).....	57
4.3.1.2.2. Блок ФЛ 4. Документ, удостоверяющий личность FL_4_Doc	58
4.3.1.3. Группы блоков показателей о субъекте кредитной истории – физическом лице FL_2_5_Group.....	59
4.3.1.3.1. Блок ФЛ 2. Предыдущее имя FL_2_PrevName	59
4.3.1.3.2. Блок ФЛ 5. Документ, ранее удостоверявший личность FL_5_PrevDoc.....	60
4.3.1.4. Блок ФЛ 3. Дата и место рождения FL_3_Birth.....	62
4.3.1.5. Блок ФЛ 6. Номер налогоплательщика и регистрационный номер FL_6_Tax.....	62
4.3.1.6. Блок ФЛ 7. СНИЛС FL_7_Social.....	63
4.3.2. Дополнительные сведения о субъекте.....	63
4.3.2.1. Блок ФЛ 8. Регистрация физического лица по месту жительства или пребывания FL_8_AddrReg.....	63

4.3.2.2.	Блок ФЛ 9. Фактическое место жительства FL_9_AddrFact	65
4.3.2.3.	Блок ФЛ 10. Контактные данные FL_10_Contact.....	67
4.3.2.4.	Блок ФЛ 11. Государственная регистрация в качестве индивидуального предпринимателя FL_11_IndividualEntrepreneur.....	67
4.3.2.5.	Блок ФЛ 12. Сведения о дееспособности FL_12_Capacity	68
4.3.2.6.	Блок ФЛ 13/ ЮЛ 6. Сведения по делу о несостоятельности (банкротстве) FL_13_Bankruptcy UL_6_Bankruptcy.....	68
4.3.2.7.	Блок ФЛ 14/ ЮЛ 7. Сведения о завершении расчетов с кредиторами и освобождении субъекта от исполнения обязательств в связи с банкротством FL_14_BankruptcyEnd UL_7_BankruptcyEnd.....	70
4.3.3.	Сведения об условиях обязательства.....	71
4.3.3.1.	Блок ФЛ 17 / ЮЛ 10. Уникальный идентификатор договора (сделки) FL_17_DealUId UL_10_DealUId	71
4.3.3.2.	Блок ФЛ 17 / ЮЛ 10. Уникальный идентификатор договора (сделки) (необязательный УИД сделки) FL_17_DealUId_R UL_10_DealUId_R	72
4.3.3.3.	Блок ФЛ 18/ ЮЛ 11. Общие сведения о сделке FL_18_Deal UL_11_Deal	72
4.3.3.4.	Блок ФЛ 19 / ЮЛ 12. Сумма и валюта обязательства FL_19_Amount UL_12_Amount 75	
4.3.3.5.	Блок ФЛ 19(1) / 12(1). Сведения об обеспечиваемом обязательстве FL_19_1_AmountInfo UL_12_1_AmountInfo.....	75
4.3.3.6.	Блок ФЛ 20 / ЮЛ 13. Сведения о солидарных должниках FL_20_JointDebtors UL_13_JointDebtors.....	77
4.3.3.7.	Блок ФЛ 21 / ЮЛ 14. Сведения об условиях платежей FL_21_PaymentTerms UL_14_PaymentTerms	78
4.3.3.8.	Блок ФЛ 22. Полная стоимость потребительского кредита (займа) FL_22_TotalCost 80	
4.3.3.9.	Блок ФЛ 23 / ЮЛ 15. Сведения об изменении договора FL_23_ContractChanges UL_15_ContractChanges	81
4.3.3.10.	Блок ФЛ 23(1) / ЮЛ 15(1). Сведения об изменении условий обязательства, обусловленные наступлением указанных в сделке событий FL_23_1_ContractTermsChanges UL_15_1_ContractTermsChanges.....	84
4.3.3.11.	Блок ФЛ 24 / ЮЛ 16. Дата передачи финансирования субъекту или возникновения обеспечения исполнения обязательства FL_24_Fund UL_16_Fund	85
4.3.4.	Сведения об исполнении обязательства.....	85
4.3.4.1.	Группа блоков сведений о задолженности ФЛ 25/ЮЛ17, ФЛ26/ЮЛ18, ФЛ27/ЮЛ19, ФЛ28/ЮЛ20) FL_25_26_27_28_Group/UL_17_18_19_20_Group_Type.....	85
4.3.4.1.1.	Блок ФЛ 25 / ЮЛ 17. Сведения о задолженности FL_25_Debt UL_17_Debt	85
4.3.4.1.2.	Блок ФЛ 26 / ЮЛ 18. Сведения о срочной задолженности FL_26_DebtDue UL_18_DebtDue	87
4.3.4.1.3.	Блок ФЛ 27 / ЮЛ 19. Сведения о просроченной задолженности FL_27_DebtOverdue UL_19_DebtOverdue	88

4.3.4.1.4. Блок ФЛ 28 / ЮЛ 20. Сведения о внесении платежей FL_28_Payment UL_20_Payment	91
4.3.4.2. Блок ФЛ 29. Величина среднемесячного платежа по договору займа (кредита) и дата ее расчета FL_29_MonthlyPayment	93
4.3.4.3. Блок ФЛ 29(1). Сведения о предельной долговой нагрузке заемщика FL_29_1_DebtBurdenInfo.....	94
4.3.4.4. Блок ФЛ 30 / ЮЛ 21. Сведения о неденежном обязательстве источника FL_30_NonMonetarySource UL_21_NonMonetarySource	96
4.3.4.5. Блок ФЛ 31 / ЮЛ 22. Сведения о неденежном обязательстве субъекта FL_31_NonMonetarySubject UL_22_NonMonetarySubject	97
4.3.5. Сведения об обеспечении обязательства	98
4.3.5.1. Группа блоков сведений о залогах и страховании залогов FL_32_35_Group/UL_23- 26_Group	98
4.3.5.1.1. Блок ФЛ 32 / ЮЛ 23. Сведения о залоге FL_32_Collateral UL_23_Collateral	98
4.3.5.1.2. Блок ФЛ 35 / ЮЛ 26. Сведения о страховании предмета залога FL_35_Insurance UL_26_Insurance.....	102
4.3.5.2. Блок ФЛ 33 / ЮЛ 24. Сведения о поручительстве FL_33_Warranty UL_24_Warranty 103	
4.3.5.3. Блок ФЛ 34 / ЮЛ 25. Сведения о независимой гарантии FL_34_Guarantee UL_25_Guarantee	105
4.3.5.4. Блок ФЛ 36 / ЮЛ 27. Сведения о погашении требований кредитора по обязательству за счет обеспечения FL_36_ProvisionPayment UL_27_ProvisionPayment.....	106
4.3.5.5. Блок ФЛ 37 / ЮЛ 28. Сведения о возмещении принципалом гаранту выплаченной суммы FL_37_WarrantyReturn UL_28_WarrantyReturn	107
4.3.6. Сведения о прекращении обязательства, спорах и требованиях.....	108
4.3.6.1. Блок ФЛ 38 / ЮЛ 29. Сведения о прекращении обязательства FL_38_ContractEnd UL_29_ContractEnd	108
4.3.6.2. Блок ФЛ 39 / ЮЛ 30. Сведения о судебном споре или требовании по обязательству FL_39_Court UL_30_Court	109
4.3.6.3. Блок ФЛ 41 / ЮЛ 31. Сведения об обязательстве, если в отношении источника открыто конкурсное производство FL_41_SourceBankruptcy UL_31_SourceBankruptcy	110
4.3.6.4. Блок ФЛ 42 / ЮЛ 32. Сведения об обязательстве, если источник находится в процессе ликвидации FL_42_SourceLiquidation UL_32_SourceLiquidation	112
4.3.6.5. Блок ФЛ 43 / ЮЛ 33. Сведения о взыскании долга по алиментам, платы за жилое помещение, коммунальные услуги или услуги связи FL_43_Collection UL_33_Collection	114
4.3.6.6. Блок ФЛ 45 / ЮЛ 35. Сведения о прекращении передачи информации по обязательству FL_45_StopSend UL_35_StopSend	115
4.3.7. Сведения о приобретателе прав.....	115
4.3.7.1. Блок ФЛ 51 / ЮЛ 41. Сведения о приобретателе прав – юридическом лице FL_51_OrgAcquirer UL_41_OrgAcquirer	115
4.3.7.2. Блок ФЛ 52 / ЮЛ 42. Сведения о приобретателе прав – физическом лице FL_52_PersonAcquirer UL_42_PersonAcquirer	116

4.3.7.3.	Блок ФЛ 53 / ЮЛ 43. Сведения об обслуживающей организации FL_53_ServiceOrg UL_43_ServiceOrg	119
4.3.8.	Сведения об учете обязательства.....	120
4.3.8.1.	Блок ФЛ 54 / ЮЛ 44. Сведения об учете обязательства FL_54_Accounting UL_44_Accounting	120
4.3.9.	Сведения об обращении субъекта	121
4.3.9.1.	Группа блоков сведений об обращении субъекта к источнику и результату рассмотрения обращения FL_55_57_Group/UL_45_47_Group	121
4.3.9.1.1.	Блок ФЛ 55 / ЮЛ 45. Сведения об обращении субъекта к источнику с предложением совершить сделку FL_55_Application UL_45_Application.....	121
4.3.9.1.2.	Блок ФЛ 57 / ЮЛ 47. Сведения об отказе источника от предложения совершить сделку FL_57_Reject UL_47_Reject.....	124
4.3.9.2.	Блок ФЛ 56 / ЮЛ 46. Сведения об участии в обязательстве, по которому формируется кредитная история FL_56_Participation UL_46_Participation	124
5.	Извещения.....	126
5.1.	Извещение о получении документа (Получено / NotificationOfReceipt).....	126
5.2.	Извещение о принятии кредитной информации (Загружено / NotificationOfAcceptance) ...	128
6.	Особенности формирования и передачи сведений кредитной истории.	133
6.1.	Обязательность показателей.....	133
6.2.	Показатель «признак потребительского кредита (займа)».....	133
6.3.	Показатель «признак использования платежной карты»	133
6.4.	Показатель «дата расчета величины среднемесячного платежа».....	134
6.5.	Передача сведений по созаемщикам.	134
6.6.	Присвоение УИДов сделкам.....	135
6.7.	Передача показателей сумм	135
6.8.	Передача показателей продолжительности просрочки.....	136
6.9.	Передача информации о просроченной задолженности.....	136
6.10.	Дата расчета суммы задолженности.....	136
6.11.	Выдача траншей в один день	136
6.12.	Сумма всех оставшихся платежей по обязательству	137
6.13.	Регулярность передачи сведений	137
6.14.	Предельная долговая нагрузка	137
6.15.	Передача сведений об обеспечиваемом обязательстве.....	138
6.16.	Передаче сведений по поручителей, который не приступил к выполнению обязанностей по договору займа (кредита)	138
6.17.	Изменения условий обязательства, обусловленные наступлением указанных в сделке событий	138

Введение

Документ описывает схему подготовки данных для последующего формирования файлов со сведениями о кредитных историях субъектов в соответствии с Федеральным законом от 30.12.2004 № 218-ФЗ «О кредитных историях» и Положением Банка России от 11.05.2021 № 758-П «О порядке формирования кредитной истории».

Порядок передачи пакетов со сведениями кредитных историй в Бюро описан в отдельном документе «Порядок направления сведений о кредитных историях в Бюро» и размещен на официальном сайте Бюро в интернете www.cbch.ru/documentation.

Состав сведений, требования к обязательности, технические требования к показателям кредитной истории, применяемая xsd-схема электронного документа соответствуют требованиям, описаны в Положении Банка России 758-П от 11.05.2021 «О порядке формирования кредитной истории».

Термины и обозначения

Бюро – общество с ограниченной ответственностью «Спектрум кредитное бюро» (Сокращенное наименование – ООО «СКБ») ИНН 7701720592, ОГРН 5077746740121, КПП 712501001, юридический адрес: 115533, г. Москва, Проспект Андропова, д. 22, офис 51.

Партнер – источник формирования кредитной истории, как он описан в Законе №218-ФЗ.

Субъект – субъект кредитной истории, как он описан в Законе №218-ФЗ.

218-ФЗ – Федеральный закон от 30 декабря 2004 года № 218-ФЗ «О кредитных историях».

758-П – Положение Банка России от 11.05.2021 г. № 758-П «О порядке формирования кредитной истории».

1. Общие положения

- 1.1. Партнер для передачи в Бюро сведений, предусмотренных статьей 4 218-ФЗ, должны использовать описываемый настоящими требованиями формат электронного документа – XML.
- 1.2. При формировании электронных документов необходимо руководствоваться 758-П.
- 1.3. Бюро не принимает группу блоков показателей, в которой не заполнен хотя бы один обязательный показатель.
- 1.4. В рамках электронного документа, переданного Партнером по субъекту, должны быть переданы данные, содержащие хотя бы один набор показателей, достаточный для осуществления поиска информации о субъекте, содержащейся Бюро, в соответствии с главой 1 приложения 5 к 758-П.
- 1.5. Данные, входящие в состав кредитной истории, помещаются в электронный документ, представляющий собой файл в формате XML, соответствующий XSD-схеме, размещенной на сайте Банка России в разделе «Порядок формирования кредитной истории», раздел «Технические требования к формированию показателей кредитной информации» (<https://www.cbr.ru/ckki/poryadok-formirovaniya-kreditnoy-istorii/>) с учетом требований к «Порядку передачи сведений о кредитных историях в Бюро».

2. Модель событий

Партнер должен формировать файлы при наступлении определенного списка событий. По каждому событию, информация о котором входит в состав кредитной истории, в соответствии с 218-ФЗ, Партнер формирует группу блоков показателей. Список и состав событий указан в Таблице 1 и Таблице 2 настоящего документа.

В зависимости от типа субъекта (физическое или юридическое лицо), состав возможных событий различается – для юридических лиц количество событий меньше.

Более того, состав сведений, которые необходимо включить в файл может различаться для юридических и физических лиц.

Для учета таких случаев, различают три типа блоков сведений:

- **уникальные** блоки: передаются только по событиям кредитной истории юридических лиц, или только по событиям кредитной истории физических лиц (например, Блок 1. «Имя» доступен только для передачи сведений по кредитной истории субъекта-физического лица, а блок 1 «Наименование юридического лица» - только для юридического). В документации такие блоки имеют аббревиатуру ЮЛ и ФЛ, в зависимости от того, для кого предназначены блоки.

- **общие** блоки: передаются как по событиям кредитной истории юридических лиц, так и по событиям кредитной истории физических лиц (например, блок 26 «Сведения о срочной задолженности» - для физических лиц и Блок 18 «Сведения о срочной задолженности» для юридических лиц). В документации такие блоки имеют аббревиатуру ЮЛ/ФЛ.

- блоки с **расхождениями**: название и содержание блоков идентично, но блоки различаются по составу (например, блок 18 «Общие сведения о сделке» - для физических лиц и блок 11 «общие сведения о сделке» - для физических лиц различаются по составу на 2 показателя). В документации такие блоки имеют аббревиатуру ЮЛ и ФЛ, в зависимости от того, для кого предназначены блоки.

Каждому типу источника доступен свой список событий. Партнер вправе направлять сведения в Бюро только по тем событиям кредитной истории, источником которых он является.

Таблица 1. Регулярные события кредитной истории для субъектов - **юридических** лиц.

Номер события и группы блоков показателей	Событие	название события в xsd-схеме	для юридического лица	Лицо, формирующее группу блоков показателей
1	2	3	4	5
1	К каждому событию - титульная часть кредитной истории и сведения об источнике		<p>Блок 1. Наименование юридического лица</p> <p>Блок 2. Адрес юридического лица в пределах его места нахождения и контактная информация</p> <p>Блок 3. Регистрационный номер</p> <p>Блок 4. Номер налогоплательщика</p> <p>Блок 5. Сведения о смене наименования либо правопреемстве при реорганизации</p> <p>Блок 36. Сведения об источнике - юридическом лице</p> <p>Блок 37. Сведения об источнике - физическом лице</p> <p>Блок 38. Сведения об источнике - арбитражном управляющем</p>	<p>1. заимодавец (кредитор), кредитный управляющий, лизингодатель, гарант, оператор инвестиционной платформы, лицо, получившее права требования кредитора по обязательству (за исключением источника, в отношении которого открыто конкурсное производство);</p> <p>2. организация-взыскатель или ФОИВ;</p> <p>3. арбитражный управляющий.</p> <p>4. ликвидационная комиссия или ликвидатор;</p> <p>5. источник, в отношении которого открыто конкурсное производство;</p>
1.1	Субъект обратился к источнику с предложением совершить сделку	UL_Event_1_1	Блок 45. Сведения об обращении субъекта к источнику с предложением совершить сделку	заимодавец (кредитор), кредитный управляющий, лизингодатель, гарант, оператор инвестиционной платформы, лицо, получившее права требования кредитора по обязательству (за исключением источника, в отношении которого

				открыто конкурсное производство);
1.2	Источник одобрил обращение субъекта (направил ему оферту) или изменились сведения об обращении	UL_Event_1_2	Блок 45. Сведения об обращении субъекта к источнику с предложением совершить сделку	заимодавец (кредитор), кредитный управляющий, лизингодатель, гарант, оператор инвестиционной платформы, лицо, получившее права требования кредитора по обязательству (за исключением источника, в отношении которого открыто конкурсное производство);
1.3	Источник отказался от совершения сделки по обращению субъекта	UL_Event_1_3	Блок 45. Сведения об обращении субъекта к источнику с предложением совершить сделку Блок 47. Сведения об отказе источника от предложения совершить сделку	заимодавец (кредитор), кредитный управляющий, лизингодатель, гарант, оператор инвестиционной платформы, лицо, получившее права требования кредитора по обязательству (за исключением источника, в отношении которого открыто конкурсное производство);
1.4	Субъект и источник совершили сделку, кроме договора лизинга и поручительства по лизингу в случае, если обязательство субъекта - денежное	UL_Event_1_4	Блок 10. Уникальный идентификатор договора (сделки) Блок 11. Общие сведения о сделке Блок 12. Сумма и валюта обязательства Блок 12(1). Сведения об обеспечиваемом обязательстве Блок 13. Сведения о солидарных должниках Блок 14. Сведения об условиях платежей Блок 21. Сведения о неденежном обязательстве источника Блок 44. Сведения об учете обязательства Блок 45. Сведения об обращении субъекта к источнику с предложением совершить сделку Блок 46. Сведения об участии в обязательстве, по которому формируется кредитная история	заимодавец (кредитор), кредитный управляющий, лизингодатель, гарант, оператор инвестиционной платформы, лицо, получившее права требования кредитора по обязательству (за исключением источника, в отношении которого открыто конкурсное производство);
	Субъект и источник совершили сделку, кроме договора		Блок 10. Уникальный идентификатор договора (сделки) Блок 11. Общие сведения о сделке Блок 13. Сведения о солидарных должниках	

	лизинга и поручительства по лизингу в случае, если обязательство субъекта - неденежное		Блок 21. Сведения о неденежном обязательстве источника Блок 22. Сведения о неденежном обязательстве субъекта Блок 44. Сведения об учете обязательства Блок 45. Сведения об обращении субъекта к источнику с предложением совершить сделку Блок 46. Сведения об участии в обязательстве, по которому формируется кредитная история	
1.4.1.	Субъект и источник заключили договор лизинга либо поручительства по лизингу и предмет лизинга передан лизингополучателю	UL_Event_1_4_1	Блок 10. Уникальный идентификатор договора (сделки) Блок 11. Общие сведения о сделке Блок 12. Сумма и валюта обязательства Блок 12(1). Сведения об обеспечиваемом обязательстве Блок 13. Сведения о солидарных должниках Блок 14. Сведения об условиях платежей Блок 16. Дата передачи финансирования субъекту или возникновения обеспечения исполнения обязательства Блок 17. Сведения о задолженности Блок 18. Сведения о срочной задолженности Блок 19. Сведения о просроченной задолженности Блок 20. Сведения о внесении платежей Блок 21. Сведения о неденежном обязательстве источника Блок 22. Сведения о неденежном обязательстве субъекта Блок 44. Сведения об учете обязательства Блок 45. Сведения об обращении субъекта к источнику с предложением совершить сделку Блок 46. Сведения об участии в обязательстве, по которому формируется кредитная история	заимодавец (кредитор), кредитный управляющий, лизингодатель, гарант, оператор инвестиционной платформы, лицо, получившее права требования кредитора по обязательству (за исключением источника, в отношении которого открыто конкурсное производство);
1.5	Для принудительного исполнения передано требование о взыскании долга по алиментам, платы за жилое помещение, коммунальные услуги или услуги связи	UL_Event_1_5	Блок 33. Сведения о взыскании платы за жилое помещение, коммунальные услуги или услуги связи Блок 46. Сведения об участии в обязательстве, по которому формируется кредитная история	организация-взыскатель или ФОИВ
1.6	Изменились сведения о взыскании долга по алиментам, платы	UL_Event_1_6	Блок 33. Сведения о взыскании платы за жилое помещение, коммунальные услуги или услуги связи Блок 46. Сведения об участии в обязательстве, по которому формируется кредитная история	организация-взыскатель или ФОИВ

	за жилое помещение, коммунальные услуги или услуги связи либо указанное требование погашено			
1.7	Изменились сведения титульной части кредитной истории субъекта	UL_Event_1_7	Блок 1. Наименование юридического лица Блок 2. Адрес юридического лица в пределах его места нахождения и контактная информация Блок 3. Регистрационный номер Блок 4. Номер налогоплательщика Блок 5. Сведения о смене наименования либо правопреемстве при реорганизации	1. заимодавец (кредитор), кредитный управляющий, лизингодатель, гарант, оператор инвестиционной платформы, лицо, получившее права требования кредитора по обязательству (за исключением источника, в отношении которого открыто конкурсное производство); 2. организация-взыскатель или ФОИВ
1.12	Изменились сведения по делу о банкротстве субъекта	UL_Event_1_1 2	Блок 6. Сведения по делу о несостоятельности (банкротстве) Блок 7. Сведения о завершении расчетов с кредиторами и освобождении субъекта от исполнения обязательств в связи с банкротством	1. заимодавец (кредитор), кредитный управляющий, лизингодатель, гарант, оператор инвестиционной платформы, лицо, получившее права требования кредитора по обязательству (за исключением источника, в отношении которого открыто конкурсное производство) 2. арбитражный управляющий (субъекта)
2.1	Изменились сведения об условиях обязательства	UL_Event_2_1	Блок 10. Уникальный идентификатор договора (сделки) Блок 11. Общие сведения о сделке Блок 12. Сумма и валюта обязательства Блок 12(1). Сведения об обеспечиваемом обязательстве	заимодавец (кредитор), кредитный управляющий, лизингодатель, гарант, оператор инвестиционной

	<p>субъекта в случае, если обязательство субъекта - денежное</p>		<p>Блок 13. Сведения о солидарных должниках Блок 14. Сведения об условиях платежей Блок 15. Сведения об изменении договора Блок 15(1). Сведения об изменении условий обязательства в результате наступления указанного в сделке события Блок 17. Сведения о задолженности Блок 18. Сведения о срочной задолженности Блок 19. Сведения о просроченной задолженности Блок 20. Сведения о внесении платежей Блок 21. Сведения о неденежном обязательстве источника Блок 44. Сведения об учете обязательства</p>	<p>платформы, лицо, получившее права требования кредитора по обязательству (за исключением источника, в отношении которого открыто конкурсное производство);</p>
	<p>Изменились сведения об условиях обязательства субъекта в случае, если обязательство субъекта - неденежное</p>		<p>Блок 10. Уникальный идентификатор договора (сделки) Блок 11. Общие сведения о сделке Блок 13. Сведения о солидарных должниках Блок 15. Сведения об изменении договора Блок 15(1). Сведения об изменении условий обязательства в результате наступления указанного в сделке события Блок 21. Сведения о неденежном обязательстве источника Блок 22. Сведения о неденежном обязательстве субъекта Блок 44. Сведения об учете обязательства</p>	
<p>2.2</p>	<p>Субъекту передана сумма займа (кредита), кроме договора лизинга в случае, если обязательство субъекта - денежное</p>	<p>UL_Event_2_2</p>	<p>Блок 10. Уникальный идентификатор договора (сделки) Блок 11. Общие сведения о сделке Блок 12. Сумма и валюта обязательства Блок 12(1). Сведения об обеспечиваемом обязательстве Блок 13. Сведения о солидарных должниках Блок 14. Сведения об условиях платежей Блок 16. Дата передачи финансирования субъекту или возникновения обеспечения исполнения обязательства Блок 17. Сведения о задолженности Блок 18. Сведения о срочной задолженности Блок 19. Сведения о просроченной задолженности Блок 20. Сведения о внесении платежей Блок 21. Сведения о неденежном обязательстве источника Блок 44. Сведения об учете обязательства Блок 45. Сведения об обращении субъекта к источнику с предложением совершить сделку Блок 46. Сведения об участии в обязательстве, по которому формируется кредитная история</p>	<p>заимодавец (кредитор), кредитный управляющий, лизингодатель, гарант, оператор инвестиционной платформы, лицо, получившее права требования кредитора по обязательству (за исключением источника, в отношении которого открыто конкурсное производство);</p>

	Субъекту передана сумма займа (кредита), кроме договора лизинга в случае, если обязательство субъекта - неденежное		Блок 10. Уникальный идентификатор договора (сделки) Блок 11. Общие сведения о сделке Блок 13. Сведения о солидарных должниках. Блок 21. Сведения о неденежном обязательстве источника Блок 22. Сведения о неденежном обязательстве субъекта Блок 44. Сведения об учете обязательства Блок 45. Сведения об обращении субъекта к источнику с предложением совершить сделку Блок 46. Сведения об участии в обязательстве, по которому формируется кредитная история	
2.2.1	Субъект стал принципалом по гарантии или поручителем по сделке, кроме договора лизинга в случае, если обязательство субъекта - денежное	UL_Event_2_2_1	Блок 10. Уникальный идентификатор договора (сделки) Блок 11. Общие сведения о сделке Блок 12. Сумма и валюта обязательства Блок 12(1). Сведения об обеспечиваемом обязательстве Блок 14. Сведения об условиях платежей Блок 16. Дата передачи финансирования субъекту или возникновения обеспечения исполнения обязательства Блок 21. Сведения о неденежном обязательстве источника Блок 44. Сведения об учете обязательства Блок 46. Сведения об участии в обязательстве, по которому формируется кредитная история	заимодавец (кредитор), кредитный управляющий, лизингодатель, гарант, оператор инвестиционной платформы, лицо, получившее права требования кредитора по обязательству (за исключением источника, в отношении которого открыто конкурсное производство);
	Субъект стал принципалом по гарантии или поручителем по сделке, кроме договора лизинга в случае, если обязательство субъекта - неденежное		Блок 10. Уникальный идентификатор договора (сделки) Блок 11. Общие сведения о сделке Блок 21. Сведения о неденежном обязательстве источника Блок 22. Сведения о неденежном обязательстве субъекта Блок 44. Сведения об учете обязательства Блок 46. Сведения об участии в обязательстве, по которому формируется кредитная история	
2.3	Изменились сведения об исполнении обязательства субъектом, наступила ответственность поручителя или обязательство	UL_Event_2_3	Блок 10. Уникальный идентификатор договора (сделки) Блок 11. Общие сведения о сделке Блок 12. Сумма и валюта обязательства Блок 12(1). Сведения об обеспечиваемом обязательстве Блок 13. Сведения о солидарных должниках Блок 14. Сведения об условиях платежей Блок 17. Сведения о задолженности Блок 18. Сведения о срочной задолженности	заимодавец (кредитор), кредитный управляющий, лизингодатель, гарант, оператор инвестиционной платформы, лицо, получившее права требования кредитора по обязательству (за исключением источника, в

	<p>принципала возместить выплаченную сумму в случае, если обязательство субъекта - денежное</p>		<p>Блок 19. Сведения о просроченной задолженности Блок 20. Сведения о внесении платежей Блок 21. Сведения о неденежном обязательстве источника Блок 28. Сведения о возмещении принципалом гаранту выплаченной суммы Блок 44. Сведения об учете обязательства Блок 45. Сведения об обращении субъекта к источнику с предложением совершить сделку Блок 46. Сведения об участии в обязательстве, по которому формируется кредитная история</p>	<p>отношении которого открыто конкурсное производство);</p>
	<p>Изменились сведения об исполнении обязательства субъектом, наступила ответственность поручителя или обязательство принципала возместить выплаченную сумму в случае, если обязательство субъекта - неденежное</p>		<p>Блок 10. Уникальный идентификатор договора (сделки) Блок 11. Общие сведения о сделке Блок 13. Сведения о солидарных должниках Блок 21. Сведения о неденежном обязательстве источника Блок 22. Сведения о неденежном обязательстве субъекта Блок 28. Сведения о возмещении принципалом гаранту выплаченной суммы Блок 44. Сведения об учете обязательства Блок 46. Сведения об участии в обязательстве, по которому формируется кредитная история</p>	
2.4	<p>Изменились сведения об обеспечении исполнения обязательства</p>	UL_Event_2_4	<p>Блок 23. Сведения о залоге Блок 24. Сведения о поручительстве Блок 25. Сведения о независимой гарантии Блок 26. Сведения о страховании предмета залога Блок 27. Сведения о погашении требований кредитора по обязательству за счет обеспечения</p>	<p>заимодавец (кредитор), кредитный управляющий, лизингодатель, гарант, оператор инвестиционной платформы, лицо, получившее права требования кредитора по обязательству (за исключением источника, в отношении которого открыто конкурсное производство);</p>
2.5	<p>Денежное обязательство субъекта прекратилось</p>	UL_Event_2_5	<p>Блок 10. Уникальный идентификатор договора (сделки) Блок 11. Общие сведения о сделке Блок 12. Сумма и валюта обязательства Блок 12(1). Сведения об обеспечиваемом обязательстве</p>	<p>заимодавец (кредитор), кредитный управляющий, лизингодатель, гарант, оператор инвестиционной</p>

			<p>Блок 14. Сведения об условиях платежей финансирования субъекту или возникновения обеспечения исполнения обязательства</p> <p>Блок 17. Сведения о задолженности</p> <p>Блок 18. Сведения о срочной задолженности</p> <p>Блок 19. Сведения о просроченной задолженности</p> <p>Блок 20. Сведения о внесении платежей</p> <p>Блок 21. Сведения о неденежном обязательстве источника</p> <p>Блок 29. Сведения о прекращении обязательства</p> <p>Блок 46. Сведения об участии в обязательстве, по которому формируется кредитная история</p>	платформы, лицо, получившее права требования кредитора по обязательству (за исключением источника, в отношении которого открыто конкурсное производство);
	Неденежное обязательство субъекта прекратилось		<p>Блок 10. Уникальный идентификатор договора (сделки)</p> <p>Блок 11. Общие сведения о сделке</p> <p>Блок 21. Сведения о неденежном обязательстве источника</p> <p>Блок 22. Сведения о неденежном обязательстве субъекта</p> <p>Блок 29. Сведения о прекращении обязательства</p> <p>Блок 46. Сведения об участии в обязательстве, по которому формируется кредитная история</p>	
2.6	Изменились сведения о судебном споре или требовании по обязательству	UL_Event_2_6	<p>Блок 10. Уникальный идентификатор договора (сделки)</p> <p>Блок 30. Сведения о судебном споре или требовании по обязательству</p>	заимодавец (кредитор), кредитный управляющий, лизингодатель, гарант, оператор инвестиционной платформы, лицо, получившее права требования кредитора по обязательству (за исключением источника, в отношении которого открыто конкурсное производство);
2.8.1.	Открылось конкурсное производство в отношении источника	UL_Event_2_8_1	<p>Блок 10. Уникальный идентификатор договора (сделки)</p> <p>Блок 11. Общие сведения о сделке</p> <p>Блок 12. Сумма и валюта обязательства</p> <p>Блок 12(1). Сведения об обеспечиваемом обязательстве</p> <p>Блок 31. Сведения об обязательстве, если в отношении источника открыто конкурсное производство</p>	источник, в отношении которого открыто конкурсное производство
2.8.2.	В ходе конкурсного производства изменились сведения об	UL_Event_2_8_2	<p>Блок 10. Уникальный идентификатор договора (сделки)</p> <p>Блок 31. Сведения об обязательстве, если в отношении источника открыто конкурсное производство</p>	источник, в отношении которого открыто конкурсное производство

	исполнении субъектом своего обязательства или его части либо обязательство прекратилось		Блок 46. Сведения об участии в обязательстве, по которому формируется кредитная история	
2.8.3.	Завершилось конкурсное производство в отношении источника	UL_Event_2_8_3	Блок 10. Уникальный идентификатор договора (сделки) Блок 31. Сведения об обязательстве, если в отношении источника открыто конкурсное производство Блок 46. Сведения об участии в обязательстве, по которому формируется кредитная история	источник, в отношении которого открыто конкурсное производство
2.8.4	Права кредитора по обязательству перешли к другому лицу	UL_Event_2_8_4	Блок 10. Уникальный идентификатор договора (сделки) Блок 35. Сведения о прекращении передачи информации по обязательству Блок 41. Сведения о приобретателе прав - юридическом лице Блок 42. Сведения о приобретателе прав - физическом лице	источник, в отношении которого открыто конкурсное производство
2.9.1.	Начался процесс ликвидации источника	UL_Event_2_9_1	Блок 10. Уникальный идентификатор договора (сделки) Блок 11. Общие сведения о сделке Блок 12. Сумма и валюта обязательства Блок 12(1). Сведения об обеспечиваемом обязательстве Блок 32. Сведения об обязательстве, если источник находится в процессе ликвидации	ликвидационная комиссия или ликвидатор
2.9.2.	В ходе процесса ликвидации изменились сведения об исполнении субъектом своего обязательства или его части либо обязательство прекратилось	UL_Event_2_9_2	Блок 10. Уникальный идентификатор договора (сделки) Блок 32. Сведения об обязательстве, если источник находится в процессе ликвидации Блок 46. Сведения об участии в обязательстве, по которому формируется кредитная история	ликвидационная комиссия или ликвидатор
2.9.3.	Завершился процесс ликвидации источника	UL_Event_2_9_3	Блок 10. Уникальный идентификатор договора (сделки) Блок 32. Сведения об обязательстве, если источник находится в процессе ликвидации Блок 46. Сведения об участии в обязательстве, по которому формируется кредитная история	ликвидационная комиссия или ликвидатор
2.9.4	Права кредитора по обязательству	UL_Event_2_9_4	Блок 10. Уникальный идентификатор договора (сделки) Блок 35. Сведения о прекращении передачи информации по обязательству Блок 41. Сведения о приобретателе прав - юридическом лице	

	перешли к другому лицу		Блок 42. Сведения о приобретателе прав - физическом лице	
2.10	Источник прекратил передачу информации по обязательству	UL_Event_2_10	Блок 10. Уникальный идентификатор договора (сделки) Блок 35. Сведения о прекращении передачи информации по обязательству	1. заимодавец (кредитор), кредитный управляющий, лизингодатель, гарант, оператор инвестиционной платформы, лицо, получившее права требования кредитора по обязательству (за исключением источника, в отношении которого открыто конкурсное производство);
2.11	Права по обязательству полностью перешли к другому лицу	UL_Event_2_11	Блок 10. Уникальный идентификатор договора (сделки) Блок 35. Сведения о прекращении передачи информации по обязательству Блок 41. Сведения о приобретателе прав - юридическом лице Блок 42. Сведения о приобретателе прав - физическом лице	заимодавец (кредитор), кредитный управляющий, лизингодатель, гарант, оператор инвестиционной платформы, лицо, получившее права требования кредитора по обязательству (за исключением источника, в отношении которого открыто конкурсное производство);
2.11.1	Права кредитора по обязательству частично перешли к другому лицу, обязательство субъекта денежное	UL_Event_2_11_1	Блок 10. Уникальный идентификатор договора (сделки) Блок 11. Общие сведения о сделке Блок 12. Сумма и валюта обязательства Блок 12(1). Сведения об обеспечиваемом обязательстве Блок 13. Сведения о солидарных должниках Блок 14. Сведения об условиях платежей Блок 17. Сведения о задолженности Блок 18. Сведения о срочной задолженности Блок 19. Сведения о просроченной задолженности Блок 20. Сведения о внесении платежей Блок 21. Сведения о неденежном обязательстве источника Блок 41. Сведения о приобретателе прав - юридическом лице Блок 42. Сведения о приобретателе прав - физическом лице Блок 44. Сведения об учете обязательства	заимодавец (кредитор), кредитный управляющий,

			Блок 46. Сведения об участии в обязательстве, по которому формируется кредитная история	лизингодатель, гарант, оператор инвестиционной платформы, лицо, получившее права требования кредитора по обязательству (за исключением источника, в отношении которого открыто конкурсное производство);
	Права кредитора по обязательству частично перешли к другому лицу, обязательство субъекта неденежное		Блок 10. Уникальный идентификатор договора (сделки) Блок 11. Общие сведения о сделке Блок 13. Сведения о солидарных должниках Блок 21. Сведения о неденежном обязательстве источника Блок 22. Сведения о неденежном обязательстве субъекта Блок 41. Сведения о приобретателе прав - юридическом лице Блок 42. Сведения о приобретателе прав - физическом лице Блок 46. Сведения об участии в обязательстве, по которому формируется кредитная история	
2.11.2	Права по обязательству получены от другого лица, обязательство субъекта денежное	UL_Event_2_1 1_2	Блок 10. Уникальный идентификатор договора (сделки) Блок 11. Общие сведения о сделке Блок 13. Сведения о солидарных должниках Блок 12. Сумма и валюта обязательства Блок 12(1). Сведения об обеспечиваемом обязательстве Блок 13. Сведения о солидарных должниках Блок 14. Сведения об условиях платежей Блок 17. Сведения о задолженности Блок 18. Сведения о срочной задолженности Блок 19. Сведения о просроченной задолженности Блок 20. Сведения о внесении платежей Блок 21. Сведения о неденежном обязательстве источника Блок 44. Сведения об учете обязательства Блок 46. Сведения об участии в обязательстве, по которому формируется кредитная история	заимодавец (кредитор), кредитный управляющий, лизингодатель, гарант, оператор инвестиционной платформы, лицо, получившее права требования кредитора по обязательству (за исключением источника, в отношении которого открыто конкурсное производство);
	Права кредитора по обязательству получены от другого лица, обязательство субъекта неденежное		Блок 10. Уникальный идентификатор договора (сделки) Блок 11. Общие сведения о сделке Блок 13. Сведения о солидарных должниках Блок 21. Сведения о неденежном обязательстве источника Блок 22. Сведения о неденежном обязательстве субъекта Блок 46. Сведения об участии в обязательстве, по которому формируется кредитная история	
2.12	Изменились сведения об обслуживающей организации (в частности, заключен, изменен	UL_Event_2_1 2	Блок 10. Уникальный идентификатор договора (сделки) Блок 43. Сведения об обслуживающей организации Блок 44. Сведения об учете обязательства	заимодавец (кредитор), кредитный управляющий, лизингодатель, гарант, оператор инвестиционной платформы, лицо, получившее права

	или расторгнут договор обслуживания)			требования кредитора по обязательству (за исключением источника, в отношении которого открыто конкурсное производство);
3.1	Требуется внесение изменений в связи с ошибкой в показателях кредитной истории, не связанных с записью кредитной истории	UL_Event_3_1	Блоки с показателями, которые требуется изменить, и блоки с корректной информацией	заимодавец (кредитор), кредитный управляющий, лизингодатель, гарант, оператор инвестиционной платформы, лицо, получившее права требования кредитора по обязательству (за исключением источника, в отношении которого открыто конкурсное производство); организация-взыскатель или ФОИВ; арбитражный управляющий; ликвидационная комиссия или ликвидатор; источник, в отношении которого открыто конкурсное производство
3.2	Требуется внесение изменений в связи с ошибкой в показателях по событиям, связанным с записью кредитной истории	UL_Event_3_2	Блок 10. Уникальный идентификатор договора (сделки) (сформированный вследствие события 1.4 или 1.4.1) Группы блоков показателей с корректной информацией по обязательству (события 1.4, 1.4.1, 2.1 - 2.6, 2.8.1 - 2.12)	заимодавец (кредитор), кредитный управляющий, лизингодатель, гарант, оператор инвестиционной платформы, лицо, получившее права требования кредитора по обязательству (за исключением источника, в отношении которого открыто конкурсное производство);

				<p>организация-взыскатель или ФОИВ; арбитражный управляющий; ликвидационная комиссия или ликвидатор; источник, в отношении которого открыто конкурсное производство</p>
3.3	<p>Требуется исключение записи кредитной истории, сведения о которой отсутствуют у источника формирования кредитной истории</p>	UL_Event_3_3	<p>Блок 10. Уникальный идентификатор договора (сделки) (сформированный вследствие события 1.4 или 1.4.1)</p>	<p>заимодавец (кредитор), кредитный управляющий, лизингодатель, гарант, оператор инвестиционной платформы, лицо, получившее права требования кредитора по обязательству (за исключением источника, в отношении которого открыто конкурсное производство); организация-взыскатель или ФОИВ; арбитражный управляющий; ликвидационная комиссия или ликвидатор; источник, в отношении которого открыто конкурсное производство</p>
3.4	<p>Требуется исключение сведений об обращении, сведения о котором отсутствуют у источника формирования кредитной истории</p>	UL_Event_3_4	<p>Блок 45. Сведения об обращении субъекта к источнику с предложением совершить сделку</p>	<p>заимодавец (кредитор), кредитный управляющий, лизингодатель, гарант, оператор инвестиционной платформы, лицо, получившее права требования кредитора по обязательству (за исключением источника, в отношении которого</p>

				открыто конкурсное производство); организация-взыскатель или ФОИВ; арбитражный управляющий; ликвидационная комиссия или ликвидатор; источник, в отношении которого открыто конкурсное производство
3.5	Требуется исключение кредитной истории субъекта, сведения о которой отсутствуют у источника формирования кредитной истории	UL_Event_3_5	Группа блоков показателей события 1	заимодавец (кредитор), кредитный управляющий, лизингодатель, гарант, оператор инвестиционной платформы, лицо, получившее права требования кредитора по обязательству (за исключением источника, в отношении которого открыто конкурсное производство); организация-взыскатель или ФОИВ; арбитражный управляющий; ликвидационная комиссия или ликвидатор; источник, в отношении которого открыто конкурсное производство
4.1	Требуется аннулирование отдельных показателей кредитной истории	UL_Event_4_1	Блоки с показателями, которые требуется аннулировать, и блоки с новыми значениями показателей	заимодавец (кредитор), кредитный управляющий, лизингодатель, гарант, оператор инвестиционной платформы, лицо, получившее права требования кредитора по обязательству (за

				<p>исключением источника, в отношении которого открыто конкурсное производство); организация-взыскатель или ФОИВ; арбитражный управляющий; ликвидационная комиссия или ликвидатор; источник, в отношении которого открыто конкурсное производство</p>
4.2	Требуется аннулирование записи кредитной истории	UL_Event_4_2	Блок 10. Уникальный идентификатор договора (сделки) (сформированный вследствие события 1.4 или 1.4.1)	<p>заимодавец (кредитор), кредитный управляющий, лизингодатель, гарант, оператор инвестиционной платформы, лицо, получившее права требования кредитора по обязательству (за исключением источника, в отношении которого открыто конкурсное производство); организация-взыскатель или ФОИВ; арбитражный управляющий; ликвидационная комиссия или ликвидатор; бюро; источник, в отношении которого открыто конкурсное производство</p>
4.3	Требуется аннулирование всей кредитной истории	UL_Event_4_3	Группа блоков показателей события 1	<p>заимодавец (кредитор), кредитный управляющий, лизингодатель, гарант, оператор инвестиционной платформы, лицо,</p>

				получившее права требования кредитора по обязательству (за исключением источника, в отношении которого открыто конкурсное производство); организация-взыскатель или ФОИВ; арбитражный управляющий; ликвидационная комиссия или ликвидатор; бюро; источник, в отношении которого открыто конкурсное производство
--	--	--	--	---

Таблица 2. Регулярные события кредитной истории для субъектов – физических лиц.

Номер события и группы блоков показателей	Событие	название события в xsd-схеме	Блоки показателей, формируемые вследствие события для физического лица	Лицо, формирующее группу блоков показателей
1	2	3	4	5
1	К каждому событию - титульная часть кредитной истории и сведения об источнике		<p>Блок 1. Имя Блок 2. Предыдущее имя Блок 3. Дата и место рождения Блок 4. Документ, удостоверяющий личность Блок 5. Документ, ранее удостоверявший личность Блок 6. Номер налогоплательщика и регистрационный номер Блок 7. СНИЛС Блок 46. Сведения об источнике - юридическом лице Блок 47. Сведения об источнике - физическом лице Блок 48. Сведения об источнике - арбитражном управляющем</p>	<p>1. заимодавец (кредитор), кредитный управляющий, лизингодатель, гарант, оператор инвестиционной платформы, лицо, получившее права требования кредитора по обязательству (за исключением источника, в отношении которого открыто конкурсное производство); 2. организация-взыскатель или ФОИВ; 3. ликвидационная комиссия или ликвидатор; 4. источник, в отношении которого открыто конкурсное производство; 5. арбитражный управляющий.</p>
1.1	Субъект обратился к источнику с предложением совершить сделку	FL_Event_1_1	Блок 55. Сведения об обращении субъекта к источнику с предложением совершить сделку	<p>заимодавец (кредитор), кредитный управляющий, лизингодатель, гарант, оператор инвестиционной платформы, лицо, получившее права требования кредитора по обязательству (за исключением источника, в отношении которого</p>

				открыто конкурсное производство);
1.2	Источник одобрил обращение субъекта (направил ему оферту) или изменились сведения об обращении	FL_Event_1_2	Блок 29(1). Сведения о долговой нагрузке заемщика Блок 55. Сведения об обращении субъекта к источнику с предложением совершить сделку	заимодавец (кредитор), кредитный управляющий, лизингодатель, гарант, оператор инвестиционной платформы, лицо, получившее права требования кредитора по обязательству (за исключением источника, в отношении которого открыто конкурсное производство);
1.3	Источник отказался от совершения сделки по обращению субъекта	FL_Event_1_3	Блок 29(1). Сведения о долговой нагрузке заемщика Блок 55. Сведения об обращении субъекта к источнику с предложением совершить сделку Блок 57. Сведения об отказе источника от предложения совершить сделку	заимодавец (кредитор), кредитный управляющий, лизингодатель, гарант, оператор инвестиционной платформы, лицо, получившее права требования кредитора по обязательству (за исключением источника, в отношении которого открыто конкурсное производство);
1.4	Субъект и источник совершили сделку, кроме договора лизинга и поручительства по лизингу в случае, если обязательство субъекта - денежное	FL_Event_1_4	Блок 8. Регистрация физического лица по месту жительства или пребывания Блок 9. Фактическое место жительства Блок 10. Контактные данные Блок 11. Государственная регистрация в качестве индивидуального предпринимателя Блок 12. Сведения о дееспособности Блок 17. Уникальный идентификатор договора (сделки) Блок 18. Общие сведения о сделке Блок 19. Сумма и валюта обязательства Блок 19(1). Сведения об обеспечиваемом обязательстве Блок 20. Сведения о солидарных должниках Блок 21. Сведения об условиях платежей Блок 22. Полная стоимость потребительского кредита (займа) Блок 29(1). Сведения о долговой нагрузке заемщика	заимодавец (кредитор), кредитный управляющий, лизингодатель, гарант, оператор инвестиционной платформы, лицо, получившее права требования кредитора по обязательству (за исключением источника, в отношении которого открыто конкурсное производство);

			<p>Блок 30. Сведения о неденежном обязательстве источника</p> <p>Блок 54. Сведения об учете обязательства</p> <p>Блок 55. Сведения об обращении субъекта к источнику с предложением совершить сделку (при наличии обращения)</p> <p>Блок 56. Сведения об участии в обязательстве, по которому формируется кредитная история</p>	
	Субъект и источник совершили сделку, кроме договора лизинга и поручительства по лизингу в случае, если обязательство субъекта - неденежное		<p>Блок 8. Регистрация физического лица по месту жительства или пребывания</p> <p>Блок 9. Фактическое место жительства</p> <p>Блок 10. Контактные данные</p> <p>Блок 11. Государственная регистрация в качестве индивидуального предпринимателя</p> <p>Блок 12. Сведения о дееспособности</p> <p>Блок 17. Уникальный идентификатор договора (сделки)</p> <p>Блок 18. Общие сведения о сделке</p> <p>Блок 20. Сведения о солидарных должниках</p> <p>Блок 22. Полная стоимость потребительского кредита (займа)</p> <p>Блок 29(1). Сведения о долговой нагрузке заемщика</p> <p>Блок 30. Сведения о неденежном обязательстве источника</p> <p>Блок 31. Сведения о неденежном обязательстве субъекта</p> <p>Блок 54. Сведения об учете обязательства</p> <p>Блок 55. Сведения об обращении субъекта к источнику с предложением совершить сделку (при наличии обращения)</p> <p>Блок 56. Сведения об участии в обязательстве, по которому формируется кредитная история</p>	
1.4.1	Субъект и источник заключили договор лизинга либо поручительства по лизингу и предмет лизинга передан лизингополучателю	FL_Event_1_4_1	<p>Блок 8. Регистрация физического лица по месту жительства или пребывания</p> <p>Блок 9. Фактическое место жительства</p> <p>Блок 10. Контактные данные</p> <p>Блок 11. Государственная регистрация в качестве индивидуального предпринимателя</p> <p>Блок 12. Сведения о дееспособности</p> <p>Блок 17. Уникальный идентификатор договора (сделки)</p> <p>Блок 18. Общие сведения о сделке</p> <p>Блок 19(1). Сведения об обеспечиваемом обязательстве</p> <p>Блок 19. Сумма и валюта обязательства</p> <p>Блок 20. Сведения о солидарных должниках</p> <p>Блок 21. Сведения об условиях платежей</p> <p>Блок 24. Дата передачи финансирования субъекту или возникновения обеспечения исполнения обязательства</p> <p>Блок 25. Сведения о задолженности</p> <p>Блок 26. Сведения о срочной задолженности</p> <p>Блок 27. Сведения о просроченной задолженности</p>	заимодавец (кредитор), кредитный управляющий, лизингодатель, гарант, оператор инвестиционной платформы, лицо, получившее права требования кредитора по обязательству (за исключением источника, в отношении которого открыто конкурсное производство);

			<p>Блок 28. Сведения о внесении платежей</p> <p>Блок 30. Сведения о неденежном обязательстве источника</p> <p>Блок 31. Сведения о неденежном обязательстве субъекта</p> <p>Блок 54. Сведения об учете обязательства</p> <p>Блок 55. Сведения об обращении субъекта к источнику с предложением совершить сделку (при наличии обращения)</p> <p>Блок 56. Сведения об участии в обязательстве, по которому формируется кредитная история</p>	
1.5	Для принудительного исполнения передано требование о взыскании долга по алиментам, платы за жилое помещение, коммунальные услуги или услуги связи	FL_Event_1_5	<p>Блок 8. Регистрация физического лица по месту жительства или пребывания</p> <p>Блок 9. Фактическое место жительства</p> <p>Блок 10. Контактные данные</p> <p>Блок 11. Государственная регистрация в качестве индивидуального предпринимателя</p> <p>Блок 12. Сведения о дееспособности</p> <p>Блок 43. Сведения о взыскании долга по алиментам, платы за жилое помещение, коммунальные услуги или услуги связи</p> <p>Блок 56. Сведения об участии в обязательстве, по которому формируется кредитная история</p>	организация или ФОИВ (взыскатель)
1.6	Изменились сведения о взыскании долга по алиментам, платы за жилое помещение, коммунальные услуги или услуги связи либо указанное требование погашено	FL_Event_1_6	<p>Блок 43. Сведения о взыскании долга по алиментам, платы за жилое помещение, коммунальные услуги или услуги связи</p> <p>Блок 56. Сведения об участии в обязательстве, по которому формируется кредитная история</p>	организация или ФОИВ (взыскатель)
1.7	Изменились сведения титульной части кредитной истории субъекта	FL_Event_1_7	<p>Блок 1. Имя</p> <p>Блок 2. Предыдущее имя</p> <p>Блок 3. Дата и место рождения</p> <p>Блок 4. Документ, удостоверяющий личность</p> <p>Блок 5. Документ, ранее удостоверявший личность</p> <p>Блок 6. Номер налогоплательщика и регистрационный номер</p> <p>Блок 7. СНИЛС</p>	<p>1. заимодавец (кредитор), кредитный управляющий, лизингодатель, гарант, оператор инвестиционной платформы, лицо, получившее права требования кредитора по обязательству (за исключением источника, в отношении которого открыто конкурсное производство);</p> <p>2. организация или ФОИВ (взыскатель)</p>

1.9	Изменились сведения о субъекте в основной части кредитной истории, кроме сведений о дееспособности, банкротстве, индивидуальном рейтинге и кредитной оценке	FL_Event_1_9	Блок 8. Регистрация физического лица по месту жительства или пребывания Блок 9. Фактическое место жительства Блок 10. Контактные данные Блок 11. Государственная регистрация в качестве индивидуального предпринимателя	заимодавец (кредитор), кредитный управляющий, лизингодатель, гарант, оператор инвестиционной платформы, лицо, получившее права требования кредитора по обязательству (за исключением источника, в отношении которого открыто конкурсное производство);
1.10	Изменились сведения о дееспособности субъекта	FL_Event_1_10	Блок 12. Сведения о дееспособности	заимодавец (кредитор), кредитный управляющий, лизингодатель, гарант, оператор инвестиционной платформы, лицо, получившее права требования кредитора по обязательству (за исключением источника, в отношении которого открыто конкурсное производство);
1.12	Изменились сведения по делу о банкротстве субъекта	FL_Event_1_12	Блок 13. Сведения по делу о несостоятельности (банкротстве) Блок 14. Сведения о завершении расчетов с кредиторами и освобождении субъекта от исполнения обязательств в связи с банкротством	1. заимодавец (кредитор), кредитный управляющий, лизингодатель, гарант, оператор инвестиционной платформы, лицо, получившее права требования кредитора по обязательству (за исключением источника, в отношении которого открыто конкурсное производство); 2. арбитражный управляющий (субъекта)
2.1	Изменились сведения об условиях обязательства	FL_Event_2_1	Блок 17. Уникальный идентификатор договора (сделки) Блок 18. Общие сведения о сделке Блок 19. Сумма и валюта обязательства	заимодавец (кредитор), кредитный управляющий, лизингодатель, гарант,

	субъекта в случае, если обязательство субъекта - денежное		<p>Блок 19(1). Сведения об обеспечиваемом обязательстве</p> <p>Блок 20. Сведения о солидарных должниках</p> <p>Блок 21. Сведения об условиях платежей</p> <p>Блок 22. Полная стоимость потребительского кредита (займа)</p> <p>Блок 23. Сведения об изменении договора</p> <p>Блок 23(1). Сведения об изменении условий обязательства в результате наступления указанного в сделке события</p> <p>Блок 25. Сведения о задолженности</p> <p>Блок 26. Сведения о срочной задолженности</p> <p>Блок 27. Сведения о просроченной задолженности</p> <p>Блок 28. Сведения о внесении платежей</p> <p>Блок 29. Величина среднемесячного платежа по договору займа (кредита) и дата ее расчета</p> <p>Блок 29(1). Сведения о долговой нагрузке заемщика</p> <p>Блок 30. Сведения о неденежном обязательстве источника</p> <p>Блок 54. Сведения об учете обязательства</p>	оператор инвестиционной платформы, лицо, получившее права требования кредитора по обязательству (за исключением источника, в отношении которого открыто конкурсное производство);
	Изменились сведения об условиях обязательства субъекта в случае, если обязательство субъекта - неденежное		<p>Блок 17. Уникальный идентификатор договора (сделки)</p> <p>Блок 18. Общие сведения о сделке</p> <p>Блок 20. Сведения о солидарных должниках</p> <p>Блок 23. Сведения об изменении договора</p> <p>Блок 23(1). Сведения об изменении условий обязательства в результате наступления указанного в сделке события</p> <p>Блок 30. Сведения о неденежном обязательстве источника</p> <p>Блок 31. Сведения о неденежном обязательстве субъекта</p> <p>Блок 54. Сведения об учете обязательства</p>	
2.2	Субъекту передана сумма займа (кредита), предмет лизинга передан лизингополучателю, если обязательство субъекта - денежное	FL_Event_2_2	<p>Блок 17. Уникальный идентификатор договора (сделки)</p> <p>Блок 18. Общие сведения о сделке</p> <p>Блок 19. Сумма и валюта обязательства</p> <p>Блок 19(1). Сведения об обеспечиваемом обязательстве</p> <p>Блок 20. Сведения о солидарных должниках</p> <p>Блок 21. Сведения об условиях платежей</p> <p>Блок 22. Полная стоимость потребительского кредита (займа)</p> <p>Блок 24. Дата передачи финансирования субъекту или возникновения обеспечения исполнения обязательства</p> <p>Блок 25. Сведения о задолженности</p> <p>Блок 26. Сведения о срочной задолженности</p> <p>Блок 27. Сведения о просроченной задолженности</p> <p>Блок 28. Сведения о внесении платежей</p> <p>Блок 29. Величина среднемесячного платежа по договору займа (кредита) и дата ее расчета</p> <p>Блок 29(1). Сведения о долговой нагрузке заемщика</p>	заимодавец (кредитор), кредитный управляющий, лизингодатель, гарант, оператор инвестиционной платформы, лицо, получившее права требования кредитора по обязательству (за исключением источника, в отношении которого открыто конкурсное производство);

			<p>Блок 30. Сведения о неденежном обязательстве источника</p> <p>Блок 54. Сведения об учете обязательства</p> <p>Блок 55. Сведения об обращении</p> <p>Блок 56. Сведения об участии в обязательстве, по которому формируется кредитная история</p>	
	<p>Субъекту передана сумма займа (кредита), предмет лизинга передан лизингополучателю, если обязательство субъекта - неденежное</p>		<p>Блок 17. Уникальный идентификатор договора (сделки)</p> <p>Блок 18. Общие сведения о сделке</p> <p>Блок 20. Сведения о солидарных должниках</p> <p>Блок 30. Сведения о неденежном обязательстве источника</p> <p>Блок 31. Сведения о неденежном обязательстве субъекта</p> <p>Блок 54. Сведения об учете обязательства</p> <p>Блок 55. Сведения об обращении</p> <p>Блок 56. Сведения об участии в обязательстве, по которому формируется кредитная история</p>	
2.2.1	<p>субъект стал принципалом по гарантии или поручителем по сделке, кроме договора лизинга в случае, если обязательство субъекта - денежное</p>	FL_Event_2_2_1	<p>Блок 17. Уникальный идентификатор договора (сделки)</p> <p>Блок 18. Общие сведения о сделке</p> <p>Блок 19. Сумма и валюта обязательства</p> <p>Блок 19(1). Сведения об обеспечиваемом обязательстве</p> <p>Блок 21. Сведения об условиях платежей</p> <p>Блок 24. Дата передачи финансирования субъекту или возникновения обеспечения исполнения обязательства</p> <p>Блок 30. Сведения о неденежном обязательстве источника</p> <p>Блок 54. Сведения об учете обязательства</p> <p>Блок 56. Сведения об участии в обязательстве, по которому формируется кредитная история</p>	<p>заимодавец (кредитор), кредитный управляющий, лизингодатель, гарант, оператор инвестиционной платформы, лицо, получившее права требования кредитора по обязательству (за исключением источника, в отношении которого открыто конкурсное производство);</p>
	<p>субъект стал принципалом по гарантии или поручителем по сделке, кроме договора лизинга в случае, если обязательство субъекта - неденежное</p>		<p>Блок 17. Уникальный идентификатор договора (сделки)</p> <p>Блок 18. Общие сведения о сделке</p> <p>Блок 30. Сведения о неденежном обязательстве источника</p> <p>Блок 31. Сведения о неденежном обязательстве субъекта</p> <p>Блок 54. Сведения об учете обязательства</p> <p>Блок 56. Сведения об участии в обязательстве, по которому формируется кредитная история</p>	
2.3	<p>Изменились сведения об исполнении обязательства субъектом, наступила ответственность поручителя или</p>	FL_Event_2_3	<p>Блок 17. Уникальный идентификатор договора (сделки)</p> <p>Блок 18. Общие сведения о сделке</p> <p>Блок 19. Сумма и валюта обязательства</p> <p>Блок 19(1). Сведения об обеспечиваемом обязательстве</p> <p>Блок 20. Сведения о солидарных должниках</p>	<p>заимодавец (кредитор), кредитный управляющий, лизингодатель, гарант, оператор инвестиционной платформы, лицо, получившее права</p>

	<p>обязательство принципала возместить выплаченную сумму в случае, если обязательство субъекта - денежное</p>		<p>Блок 21. Сведения об условиях платежей Блок 22. Полная стоимость потребительского кредита (займа) Блок 25. Сведения о задолженности Блок 26. Сведения о срочной задолженности Блок 27. Сведения о просроченной задолженности Блок 28. Сведения о внесении платежей Блок 29. Величина среднемесячного платежа по договору займа (кредита) и дата ее расчета Блок 29(1). Сведения о долговой нагрузке заемщика Блок 30. Сведения о неденежном обязательстве источника Блок 37. Сведения о возмещении принципалом гаранту выплаченной суммы Блок 54. Сведения об учете обязательства Блок 55. Сведения об обращении Блок 56. Сведения об участии в обязательстве, по которому формируется кредитная история</p>	<p>требования кредитора по обязательству (за исключением источника, в отношении которого открыто конкурсное производство);</p>
	<p>Изменились сведения об исполнении обязательства субъектом, наступила ответственность поручителя или обязательство принципала возместить выплаченную сумму в случае, если обязательство субъекта - неденежное</p>		<p>Блок 17. Уникальный идентификатор договора (сделки) Блок 18. Общие сведения о сделке Блок 20. Сведения о солидарных должниках Блок 30. Сведения о неденежном обязательстве источника Блок 31. Сведения о неденежном обязательстве субъекта Блок 37. Сведения о возмещении принципалом гаранту выплаченной суммы Блок 54. Сведения об учете обязательства Блок 55. Сведения об обращении Блок 56. Сведения об участии в обязательстве, по которому формируется кредитная история</p>	
2.4	<p>Изменились сведения об обеспечении исполнения обязательства</p>	FL_Event_2_4	<p>Блок 17. Уникальный идентификатор договора (сделки) Блок 32. Сведения о залоге Блок 33. Сведения о поручительстве Блок 34. Сведения о независимой гарантии Блок 35. Сведения о страховании предмета залога Блок 36. Сведения о погашении требований кредитора по обязательству за счет обеспечения</p>	<p>заимодавец (кредитор), кредитный управляющий, лизингодатель, гарант, оператор инвестиционной платформы, лицо, получившее права требования кредитора по обязательству (за исключением источника, в отношении которого открыто конкурсное производство);</p>

2.5	Денежное обязательство субъекта прекратилось	FL_Event_2_5	Блок 17. Уникальный идентификатор договора (сделки) Блок 18. Общие сведения о сделке Блок 19. Сумма и валюта обязательства Блок 19(1). Сведения об обеспечиваемом обязательстве Блок 21. Сведения об условиях платежей Блок 22. Полная стоимость потребительского кредита (займа) Блок 25. Сведения о задолженности Блок 26. Сведения о срочной задолженности Блок 27. Сведения о просроченной задолженности Блок 28. Сведения о внесении платежей Блок 29. Величина среднемесячного платежа по договору займа (кредита) и дата ее расчета Блок 29(1). Сведения о долговой нагрузке заемщика Блок 30. Сведения о неденежном обязательстве источника Блок 38. Сведения о прекращении обязательства Блок 56. Сведения об участии в обязательстве, по которому формируется кредитная история	заимодавец (кредитор), кредитный управляющий, лизингодатель, гарант, оператор инвестиционной платформы, лицо, получившее права требования кредитора по обязательству (за исключением источника, в отношении которого открыто конкурсное производство)
	Неденежное обязательство субъекта прекратилось		Блок 17. Уникальный идентификатор договора (сделки) Блок 18. Общие сведения о сделке Блок 30. Сведения о неденежном обязательстве источника Блок 31. Сведения о неденежном обязательстве субъекта Блок 38. Сведения о прекращении обязательства Блок 56. Сведения об участии в обязательстве, по которому формируется кредитная история	
2.6	Изменились сведения о судебном споре или требовании по обязательству	FL_Event_2_6	Блок 17. Уникальный идентификатор договора (сделки) Блок 39. Сведения о судебном споре или требовании по обязательству	заимодавец (кредитор), кредитный управляющий, лизингодатель, гарант, оператор инвестиционной платформы, лицо, получившее права требования кредитора по обязательству (за исключением источника, в отношении которого открыто конкурсное производство);
2.8.1.	Открылось конкурсное производство в отношении источника	FL_Event_2_8_1	Блок 17. Уникальный идентификатор договора (сделки) Блок 18. Общие сведения о сделке Блок 19. Сумма и валюта обязательства Блок 19(1). Сведения об обеспечиваемом обязательстве	источник, в отношении которого открыто конкурсное производство

			Блок 41. Сведения об обязательстве, если в отношении источника открыто конкурсное производство	
2.8.2.	В ходе конкурсного производства изменились сведения об исполнении субъектом своего обязательства или его части либо обязательство прекратилось	FL_Event_2_8_2	Блок 17. Уникальный идентификатор договора (сделки) Блок 41. Сведения об обязательстве, если в отношении источника открыто конкурсное производство Блок 56. Сведения об участии в обязательстве, по которому формируется кредитная история	источник, в отношении которого открыто конкурсное производство
2.8.3	Завершилось конкурсное производство в отношении источника	FL_Event_2_8_3	Блок 17. Уникальный идентификатор договора (сделки) Блок 41. Сведения об обязательстве, если в отношении источника открыто конкурсное производство Блок 56. Сведения об участии в обязательстве, по которому формируется кредитная история	источник, в отношении которого открыто конкурсное производство
2.8.4.	Права кредитора по обязательству перешли к другому лицу	FL_Event_2_8_4	Блок 17. Уникальный идентификатор договора (сделки) Блок 45. Сведения о прекращении передачи информации по обязательству Блок 51. Сведения о приобретателе прав - юридическом лице Блок 52. Сведения о приобретателе прав - физическом лице	источник, в отношении которого открыто конкурсное производство
2.9.1.	Начался процесс ликвидации источника	FL_Event_2_9_1	Блок 17. Уникальный идентификатор договора (сделки) Блок 18. Общие сведения о сделке Блок 19. Сумма и валюта обязательства Блок 19(1). Сведения об обеспечиваемом обязательстве Блок 42. Сведения об обязательстве, если источник находится в процессе ликвидации	ликвидационная комиссия или ликвидатор
2.9.2.	В ходе процесса ликвидации изменились сведения об исполнении субъектом своего обязательства или его части либо обязательство прекратилось	FL_Event_2_9_2	Блок 17. Уникальный идентификатор договора (сделки) Блок 42. Сведения об обязательстве, если источник находится в процессе ликвидации Блок 56. Сведения об участии в обязательстве, по которому формируется кредитная история	ликвидационная комиссия или ликвидатор
2.9.3.	Завершился процесс ликвидации источника	FL_Event_2_9_3	Блок 17. Уникальный идентификатор договора (сделки) Блок 42. Сведения об обязательстве, если источник находится в процессе ликвидации Блок 56. Сведения об участии в обязательстве, по которому формируется кредитная история	ликвидационная комиссия или ликвидатор

2.9.4.	Права кредитора по обязательству перешли к другому лицу	FL_Event_2_9_4	Блок 17. Уникальный идентификатор договора (сделки) Блок 45. Сведения о прекращении передачи информации по обязательству Блок 51. Сведения о приобретателе прав - юридическом лице Блок 52. Сведения о приобретателе прав - физическом лице	
2.10	Источник прекратил передачу информации по обязательству	FL_Event_2_10	Блок 17. Уникальный идентификатор договора (сделки) Блок 45. Сведения о прекращении передачи информации по обязательству	заимодавец (кредитор), кредитный управляющий, лизингодатель, гарант, оператор инвестиционной платформы, лицо, получившее права требования кредитора по обязательству (за исключением источника, в отношении которого открыто конкурсное производство);
2.11	Права кредитора по обязательству перешли к другому лицу	FL_Event_2_11	Блок 17. Уникальный идентификатор договора (сделки) Блок 45. Сведения о прекращении передачи информации по обязательству Блок 51. Сведения о приобретателе прав - юридическом лице Блок 52. Сведения о приобретателе прав - физическом лице	заимодавец (кредитор), кредитный управляющий, лизингодатель, гарант, оператор инвестиционной платформы, лицо, получившее права требования кредитора по обязательству (за исключением источника, в отношении которого открыто конкурсное производство)
2.11.1	Права кредитора по обязательству частично перешли к другому лицу, обязательство субъекта денежное	FL_Event_2_11_1	Блок 17. Уникальный идентификатор договора (сделки) Блок 18. Общие сведения о сделке Блок 19. Сумма и валюта обязательства Блок 19(1). Сведения об обеспечиваемом обязательстве Блок 20. Сведения о солидарных должниках Блок 21. Сведения об условиях платежей Блок 22. Полная стоимость потребительского кредита (займа) Блок 25. Сведения о задолженности Блок 26. Сведения о срочной задолженности Блок 27. Сведения о просроченной задолженности Блок 28. Сведения о внесении платежей Блок 29. Величина среднемесячного платежа по договору займа (кредита) и дата ее расчета	заимодавец (кредитор), кредитный управляющий, лизингодатель, гарант, оператор инвестиционной платформы, лицо, получившее права требования кредитора по обязательству (за исключением источника, в отношении которого открыто конкурсное производство);

	<p>Права кредитора по обязательству ЧАСТИЧНО перешли к другому лицу, обязательство субъекта неденежное</p>		<p>Блок 29(1). Сведения о долговой нагрузке заемщика Блок 30. Сведения о неденежном обязательстве источника Блок 51. Сведения о приобретателе прав - юридическом лице Блок 52. Сведения о приобретателе прав - физическом лице Блок 54. Сведения об учете обязательства Блок 56. Сведения об участии в обязательстве, по которому формируется кредитная история</p> <p>Блок 17. Уникальный идентификатор договора (сделки) Блок 18. Общие сведения о сделке Блок 20. Сведения о солидарных должниках Блок 30. Сведения о неденежном обязательстве источника Блок 31. Сведения о неденежном обязательстве субъекта Блок 51. Сведения о приобретателе прав - юридическом лице Блок 52. Сведения о приобретателе прав - физическом лице Блок 56. Сведения об участии в обязательстве, по которому формируется кредитная история</p>	
2.11.2	<p>Права кредитора по обязательству получены от другого лица, обязательство субъекта денежное</p>	FL_Event_2_11_2	<p>Блок 8. Регистрация физического лица по месту жительства или пребывания Блок 9. Фактическое место жительства Блок 10. Контактные данные Блок 11. Государственная регистрация в качестве индивидуального предпринимателя Блок 12. Сведения о дееспособности Блок 17. Уникальный идентификатор договора (сделки) Блок 18. Общие сведения о сделке Блок 19. Сумма и валюта обязательства Блок 19(1). Сведения об обеспечиваемом обязательстве Блок 20. Сведения о солидарных должниках Блок 21. Сведения об условиях платежей Блок 22. Полная стоимость потребительского кредита (займа) Блок 25. Сведения о задолженности Блок 26. Сведения о срочной задолженности Блок 27. Сведения о просроченной задолженности Блок 28. Сведения о внесении платежей Блок 29. Величина среднемесячного платежа по договору займа (кредита) и дата ее расчета Блок 29(1). Сведения о долговой нагрузке заемщика Блок 30. Сведения о неденежном обязательстве источника Блок 54. Сведения об учете обязательства</p>	<p>заимодавец (кредитор), кредитный управляющий, лизингодатель, гарант, оператор инвестиционной платформы, лицо, получившее права требования кредитора по обязательству (за исключением источника, в отношении которого открыто конкурсное производство);</p>

	Права кредитора по обязательству получены от другого лица, обязательство субъекта неденежное		<p>Блок 56. Сведения об участии в обязательстве, по которому формируется кредитная история</p> <p>Блок 8. Регистрация физического лица по месту жительства или пребывания</p> <p>Блок 9. Фактическое место жительства</p> <p>Блок 10. Контактные данные</p> <p>Блок 11. Государственная регистрация в качестве индивидуального предпринимателя</p> <p>Блок 12. Сведения о дееспособности</p> <p>Блок 17. Уникальный идентификатор договора (сделки)</p> <p>Блок 18. Общие сведения о сделке</p> <p>Блок 20. Сведения о солидарных должниках</p> <p>Блок 30. Сведения о неденежном обязательстве источника</p> <p>Блок 31. Сведения о неденежном обязательстве субъекта</p> <p>Блок 56. Сведения об участии в обязательстве, по которому формируется кредитная история</p>	
2.12	Изменились сведения об обслуживающей организации (в частности, заключен, изменен или расторгнут договор обслуживания)	FL_Event_2_12	<p>Блок 17. Уникальный идентификатор договора (сделки)</p> <p>Блок 53. Сведения об обслуживающей организации</p> <p>Блок 54. Сведения об учете обязательства</p>	1. заимодавец (кредитор), кредитный управляющий, лизингодатель, гарант, оператор инвестиционной платформы, лицо, получившее права требования кредитора по обязательству (за исключением источника, в отношении которого открыто конкурсное производство);
3.1	Требуется внесение изменений в связи с ошибкой в показателях кредитной истории, не связанных с записью кредитной истории	FL_Event_3_1	Блоки с показателями, которые требуется изменить, и блоки с корректной информацией	заимодавец (кредитор), кредитный управляющий, лизингодатель, гарант, оператор инвестиционной платформы, лицо, получившее права требования кредитора по обязательству (за исключением источника, в отношении которого открыто конкурсное производство); организация-взыскатель или ФОИВ;

				арбитражный управляющий; ликвидационная комиссия или ликвидатор; источник, в отношении которого открыто конкурсное производство
3.2	Требуется внесение изменений в связи с ошибкой в показателях по событиям, связанным с записью кредитной истории	FL_Event_3_2	Блок 17. Уникальный идентификатор договора (сделки) (сформированный вследствие события 1.4 или 1.4.1) Группы блоков показателей с корректной информацией по обязательству (события 1.4, 1.4.1, 2.1 - 2.6, 2.8.1 - 2.12)	заимодавец (кредитор), кредитный управляющий, лизингодатель, гарант, оператор инвестиционной платформы, лицо, получившее права требования кредитора по обязательству (за исключением источника, в отношении которого открыто конкурсное производство); организация-взыскатель или ФОИВ; арбитражный управляющий; ликвидационная комиссия или ликвидатор; источник, в отношении которого открыто конкурсное производство
3.3	Требуется исключение записи кредитной истории, сведения о которой отсутствуют у источника формирования кредитной истории	FL_Event_3_3	Блок 17. Уникальный идентификатор договора (сделки) (сформированный вследствие события 1.4 или 1.4.1)	заимодавец (кредитор), кредитный управляющий, лизингодатель, гарант, оператор инвестиционной платформы, лицо, получившее права требования кредитора по обязательству (за исключением источника, в отношении которого открыто конкурсное производство);

				<p>организация-взыскатель или ФОИВ; арбитражный управляющий; ликвидационная комиссия или ликвидатор; источник, в отношении которого открыто конкурсное производство</p>
3.4	<p>Требуется исключение сведений об обращении, сведения о котором отсутствуют у источника формирования кредитной истории</p>	FL_Event_3_4	<p>Блок 55. Сведения об обращении субъекта к источнику с предложением совершить сделку (при наличии обращения)</p>	<p>заимодавец (кредитор), кредитный управляющий, лизингодатель, гарант, оператор инвестиционной платформы, лицо, получившее права требования кредитора по обязательству (за исключением источника, в отношении которого открыто конкурсное производство); организация-взыскатель или ФОИВ; арбитражный управляющий; ликвидационная комиссия или ликвидатор; источник, в отношении которого открыто конкурсное производство</p>
3.5	<p>Требуется исключение кредитной истории субъекта, сведения о которой отсутствуют у источника формирования кредитной истории</p>	FL_Event_3_5	<p>Группа блоков показателей события 1</p>	<p>заимодавец (кредитор), кредитный управляющий, лизингодатель, гарант, оператор инвестиционной платформы, лицо, получившее права требования кредитора по обязательству (за исключением источника, в отношении которого открыто конкурсное</p>

				<p>производство); организация-взыскатель или ФОИВ; арбитражный управляющий; ликвидационная комиссия или ликвидатор; источник, в отношении которого открыто конкурсное производство</p>
4.1	<p>Требуется аннулирование отдельных показателей кредитной истории</p>	FL_Event_4_1	<p>Блоки с показателями, которые требуется аннулировать, и блоки с новыми значениями показателей</p>	<p>заимодавец (кредитор), кредитный управляющий, лизингодатель, гарант, оператор инвестиционной платформы, лицо, получившее права требования кредитора по обязательству (за исключением источника, в отношении которого открыто конкурсное производство); организация-взыскатель или ФОИВ; арбитражный управляющий; ликвидационная комиссия или ликвидатор; источник, в отношении которого открыто конкурсное производство</p>
4.2	<p>Требуется аннулирование записи кредитной истории</p>	FL_Event_4_2	<p>Блок 17. Уникальный идентификатор договора (сделки) (сформированный вследствие события 1.4 или 1.4.1)</p>	<p>заимодавец (кредитор), кредитный управляющий, лизингодатель, гарант, оператор инвестиционной платформы, лицо, получившее права требования кредитора по обязательству (за исключением источника, в отношении которого</p>

				открыто конкурсное производство); организация-взыскатель или ФОИВ; арбитражный управляющий; ликвидационная комиссия или ликвидатор; бюро; источник, в отношении которого открыто конкурсное производство
4.3	Требуется аннулирование всей кредитной истории	FL_Event_4_3	Группа блоков показателей события 1	заимодавец (кредитор), кредитный управляющий, лизингодатель, гарант, оператор инвестиционной платформы, лицо, получившее права требования кредитора по обязательству (за исключением источника, в отношении которого открыто конкурсное производство); организация-взыскатель или ФОИВ; арбитражный управляющий; ликвидационная комиссия или ликвидатор; бюро; источник, в отношении которого открыто конкурсное производство

3. Общая модель xsd-схемы

Новый формат передачи сведений в Бюро предполагает наличие xsd-схемы для каждого события, указанного в Таблице 1 и Таблице 2.

3.1. В атрибутах блока «Document» указываются сведения, предусмотренные пунктом 1.8 приложения 3 к 758-П

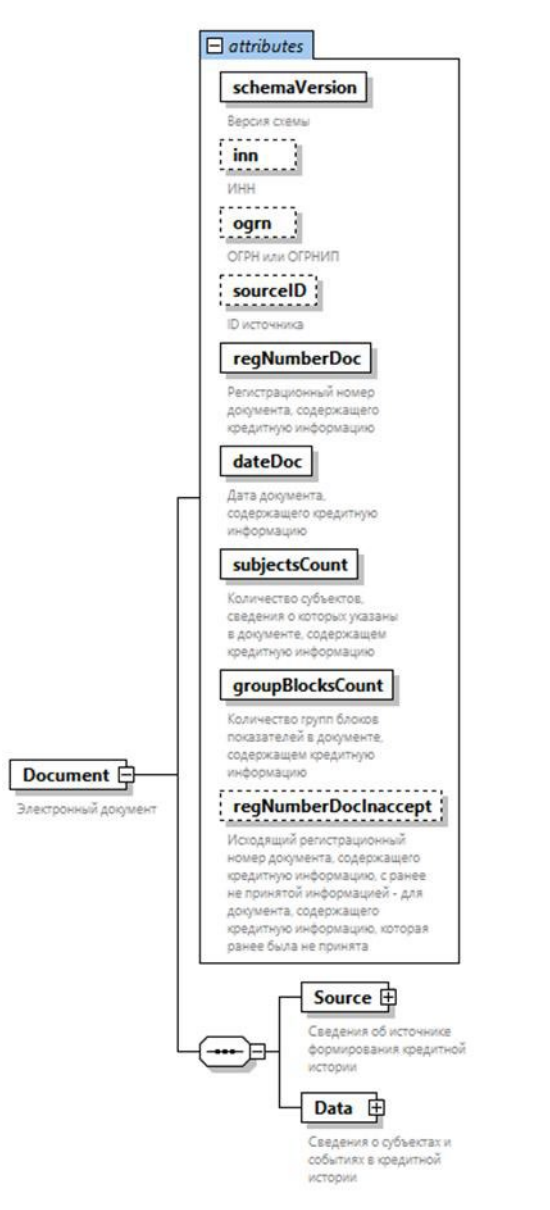

3.2. В блок «Document» помещается блок «Source» с информацией о Партнере и блок «Data» с информацией о субъектах и связанных с ними событиях.

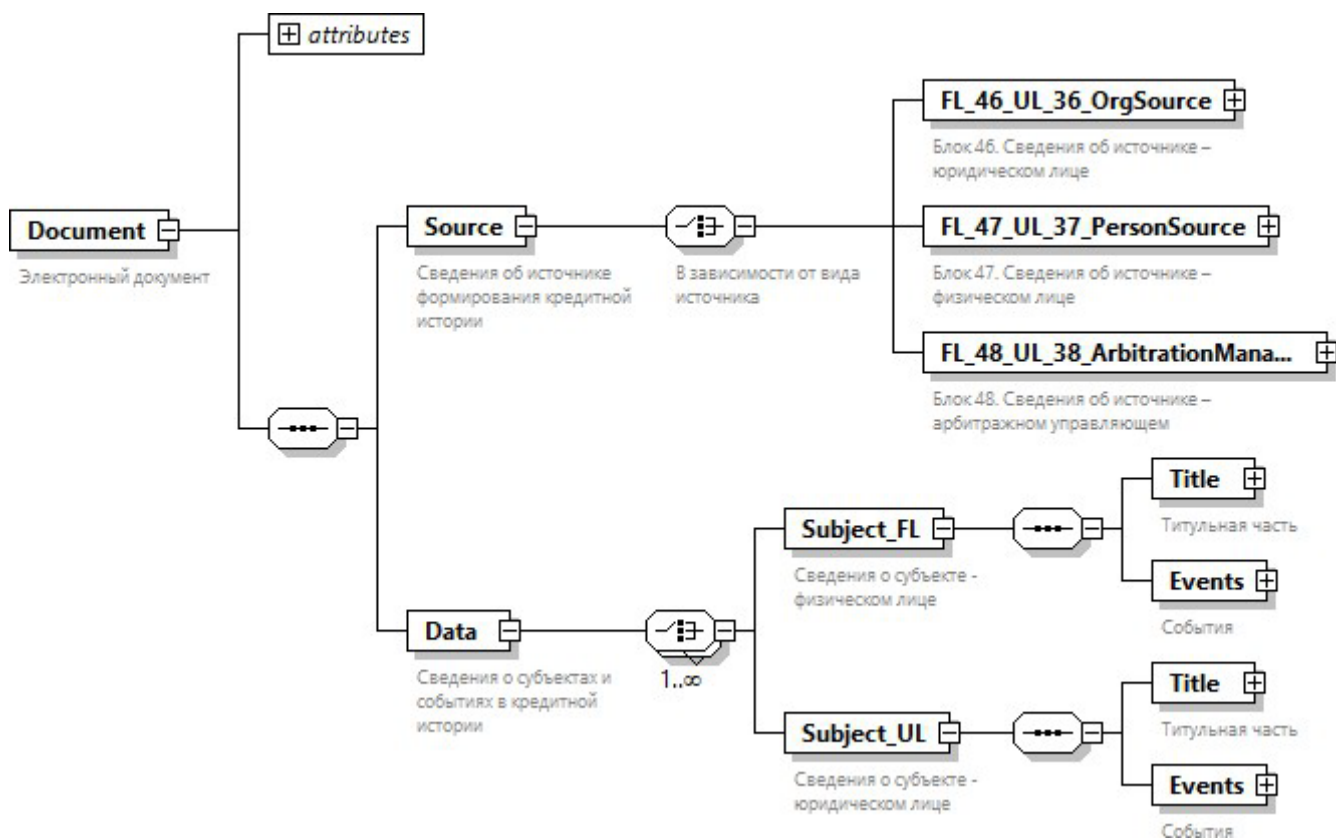

- 3.3. Для каждого варианта титульной части субъекта в блок «Data» помещается отдельный блок «Subject_FL» или «Subject_UL», содержащий сведения из титульной части кредитной истории и сведения о связанном с ними событии.
- 3.4. Для субъектов – физических лиц в блок «Data» помещаются блоки «Subject_FL», для субъектов – юридических лиц в блок «Data» помещаются блоки «Subject_UL».
- 3.5. В блоки «Subject_FL» и «Subject_UL» помещается блок «Title» с информацией из титульной части кредитной истории субъекта и блок «Events» с информацией о событии в кредитной истории субъекта, в рамках которого ИФКИ должен передавать в БКИ информацию из титульной части кредитной истории субъекта, указанную в таком блоке «Title».
- 3.6. Дата наступления события должна быть не позднее значения показателя «Дата формирования кредитной информации».
- 3.7. Дата наступления события, передаваемого в составе события FL_Event_3_2 и UL_Event_3_2, должна быть не позднее даты наступления события FL_Event_3_2 и UL_Event_3_2.

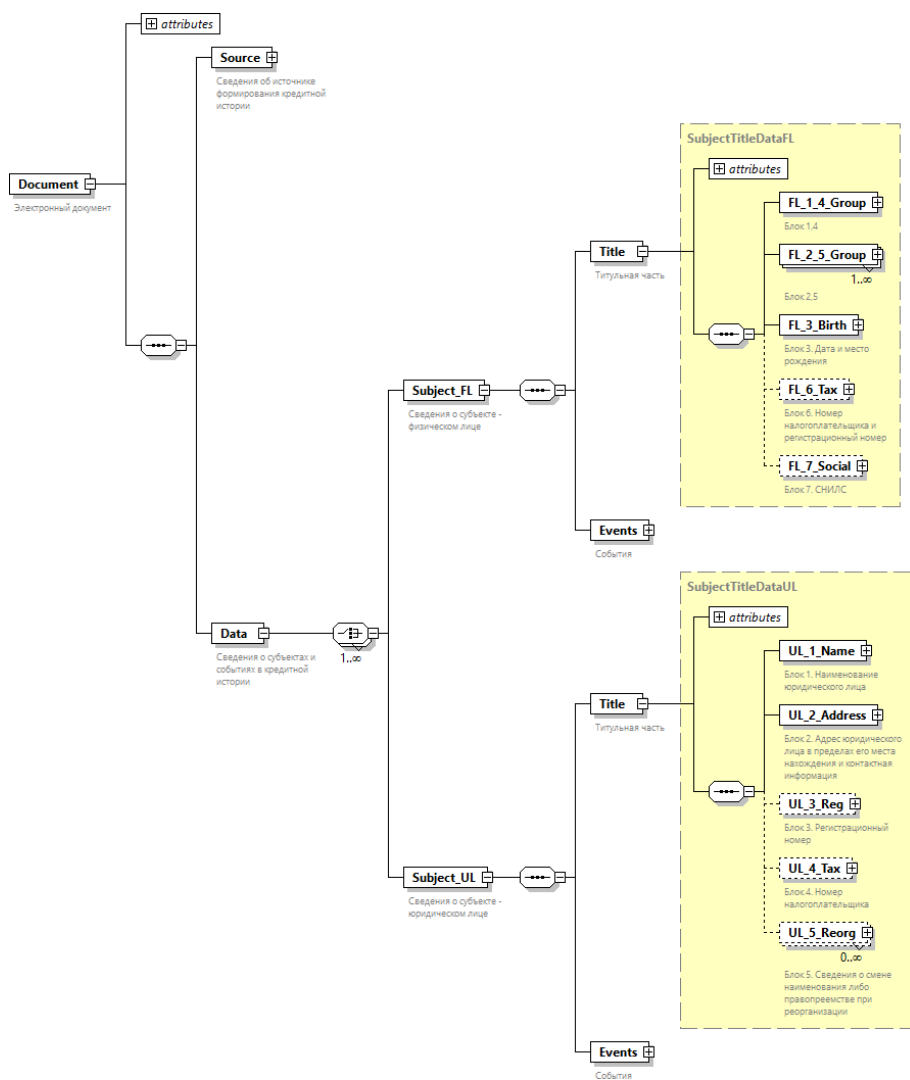

- 3.8. В зависимости от типа субъекта в блок «Events» помещается один блок «FL_Event_*» или «UL_Event_*» с информацией о событии в кредитной истории субъекта.
- 3.9. В значении атрибутов блоков с информацией о событии в кредитной истории («FL_Event_*» и «UL_Event_*») указывается информация о дате события, вследствие которого сформирована вложенная группа блоков показателей, код операции, в рамках которой сформирована вложенная группа блоков показателей, а также порядковый номер записи в файле.
- 3.10. В атрибуте «orderNum» («Порядковый номер записи в файле») блоков событий («FL_Event_*» и «UL_Event_*») указывается порядковый (уникальный в пределах формируемого электронного документа) номер записи, данный номер указывается в квитанции о принятии (принятии части) кредитной информации в качестве идентификатора события в обработанном электронном документе.
- 3.11. В блок события 3.2 («FL_Event_3.2» и «UL_Event_3.2») помещаются блоки событий, возникших по корректируемому обязательству, начиная с даты, указанной в атрибуте «startDate» («Дата, с которой изменения вступают в силу»), либо блоки всех событий, возникших по корректируемому обязательству, если атрибут «startDate» не заполняется. При этом значение атрибута «orderNum» вложенных блоков событий должно быть уникально в пределах блока события 3.2.
- 3.12. Описание назначения всех блоков, атрибутов и справочных значений приведено в XSD-схеме в блоках «xs:annotation».

4. Технические требования к показателям кредитной истории.

4.1. Мета-информация в электронном документе

Электронный документ (xml-файл) должен быть заполнен обязательными атрибутами схемы (метаданные) и сведениями об Источнике (Блоки ФЛ_46 /ЮЛ_36 – ФЛ_48 /ЮЛ_38)

Обязательные атрибуты

Атрибут	Наименование показателя	Способ заполнения
Версия схемы	schemaVersion	Версия схемы соответствует версии единого формата переданной кредитной информации. Заполняется фиксированным значением. В текущей реализации, "2.2". Валидируется "справочником" значений в XSD.
Регистрационный номер документа	regNumberDoc	Исходящий регистрационный номер, передаваемый Партнером
Дата документа	dateDoc	Дата создания электронного документа
Количество субъектов	subjectsCount	Количество субъектов, чья кредитная история передается в электронном документе
Количество Событий	groupBlocksCount	Количество групп блоков показателей в документе
Порядковый номер	orderNum	Порядковый (уникальный в пределах формируемого электронного документа) номер записи
Дата события	eventDate	Дата наступления события, сведения о котором передаются в электронном документе. Дата наступления события должна быть не позднее значения показателя «Дата формирования кредитной информации». Дата наступления события, передаваемого в составе события FL_Event_3_2 и UL_Event_3_2, должна быть не позднее даты наступления события FL_Event_3_2 и UL_Event_3_2.
Код операции	operationCode	Код операции, в рамках которой сформировано Событие. Код операции заполняется согласно пункту 1.11.2 758-П. XSD строго задает варианты доступных значений для каждого события

Необязательные атрибуты

Атрибут	Наименование показателя	Способ заполнения
ИНН	inn	ИНН источника

Атрибут	Наименование показателя	Способ заполнения
ОГРН или ОГРНИП	ogrn	ОГРН или ОГРНИП источника
ID источника	sourceID	ID источника
Исходящий регистрационный номер документа	regNumberDocInaccept	Исходящий регистрационный номер документа, содержащего кредитную информацию, с ранее не принятой информацией - для документа, содержащего кредитную информацию, которая ранее была не принята
Код субъекта кредитной истории	subjectCode	Код, предоставленный субъектом
Комментарий по группе блоков	eventComment	Комментарий с пояснением причины представления группы блоков показателей

Код операции

Код операции, в рамках которой сформирована группа блоков показателей.

При импорте сведений выполняется валидация соответствия кода номеру события по xsd схеме.

Нормативное определение, принимаемых значений:

- А - источник направляет кредитную информацию о субъекте или его отдельном обязательстве, или об отдельном обращении субъекта к источнику с предложением совершить сделку (далее - обращение) впервые;
- В - кредитная информация дополняется;
- С.1 - исправляется ошибка в кредитной информации (изменение показателей кредитной истории);
- С.2 - исправляется ошибка в кредитной информации (исключение информации из кредитной истории);
- D.1 - аннулируется запись и (или) иные данные кредитной истории на основании решения суда, вступившего в силу;
- D.2 - аннулируется запись и (или) иные данные кредитной истории по результатам рассмотрения указанного в части 3 статьи 8 Федерального закона "О кредитных историях" заявления субъекта в случае, если по результатам рассмотрения такого заявления принято решение о полном оспаривании информации, содержащейся в его кредитной истории;
- D.3 - аннулируется запись и (или) иные данные кредитной истории на основании обращения источника, получившего копию акта Банка России о проведении контрольного мероприятия, предусмотренного частями четвертой и восьмой статьи 73.1-1 и частями седьмой и десятой статьи 76.5 Федерального закона от 10 июля 2002 года N 86-ФЗ "О Центральном банке Российской Федерации (Банке России)", в случае, если в рамках проведения такого контрольного мероприятия совершены действия, информация о которых подлежит направлению в бюро;
- D.4 - аннулируется запись и (или) иные данные кредитной истории на основании обращения источника в случаях, установленных частью 7 статьи 5 Федерального закона "О кредитных историях"

Таблица соответствий событий и типов операций:

События	Возможные значения	Количество принимаемых значений
1.1, 1.4, 1.4.1, 2.11.2	A	1
1.2, 1.5, 1.9, 1.10, 1.12, 2.12	A, B	2
1.3, 1.6, 1.7, 2.1, 2.2, 2.2.1, 2.3, 2.4, 2.5, 2.6, 2.10, 2.11, 2.11.1, 2.8.1, 2.8.2, 2.8.3, 2.8.4, 2.9.1, 2.9.2, 2.9.3, 2.9.4,	B	1
3.1	C.1	1
3.2	C.1	1
3.3, 3.4, 3.5	C.2	1

4.1, 4.2, 4.3	D.1, D.2, D.3, D.4	4
---------------	--------------------	---

4.2. сведения в файле, идентифицирующие Партнера как источника формирования кредитной истории (Source)

4.2.1. Для Партнера – юридического лица FL_46_UL_36_OrgSource

Наименование показателя	Код показателя	Обязательность	Иные требования
Код источника	ФЛ_46.1, ЮЛ_36.1	В соответствии со схемой	Правила преобразования: не применяются
Признак регистрации в Российской Федерации	ФЛ_46.2, ЮЛ_36.2	В соответствии со схемой	Правила преобразования: не применяются
Полное наименование	ФЛ_46.3, ЮЛ_36.3	В соответствии со схемой	Правила преобразования: буквы приводятся к верхнему регистру; каждый управляющий символ (символ перевода строки, символ возврата каретки, табулятор и иные символы с кодами ASCII меньше 32), неразрывной пробел, мягкий перенос заменяется на пробел; двойные пробелы, знаки препинания, разделители, кавычки заменяются на одинарные символы, начальный и конечный пробелы удаляются
Сокращенное наименование	ФЛ_46.4, ЮЛ_36.4	В соответствии со схемой	Правила преобразования: буквы приводятся к верхнему регистру; каждый управляющий символ (символ перевода строки, символ возврата каретки, табулятор и иные символы с кодами ASCII меньше 32), неразрывной пробел, мягкий перенос заменяется на пробел; двойные пробелы, знаки препинания, разделители, кавычки заменяются на одинарные символы, начальный и конечный пробелы удаляются
Иное наименование	ФЛ_46.5, ЮЛ_36.5	В соответствии со схемой	Правила преобразования: двойные пробелы, знаки препинания, разделители, кавычки заменяются на одинарные символы, начальный и конечный пробелы удаляются
Идентификатор LEI	ФЛ_46.6, ЮЛ_36.6	В соответствии со схемой	Правила преобразования: пробелы и символы, кроме допустимых, удаляются
Дата создания источника	ФЛ_46.7, ЮЛ_36.7	В соответствии со схемой	Допустимые значения: не позднее даты наступления события. Правила преобразования: пробелы и символы, кроме допустимых, удаляются
Регистрационный номер	ФЛ_46.8, ЮЛ_36.8	Да	Допустимые значения: Значение должно быть равно 13-значному коду ОГРН или 15-значному коду ОГРНИП, если значение показателя «Признак регистрации в Российской Федерации» в блоке показателей, содержащем настоящий показатель, равно «1». В одном документе, содержащем кредитную информацию, по одному субъекту – юридическому лицу не могут одновременно отсутствовать значения по показателям «Регистрационный номер» и «Номер налогоплательщика» в блоке показателей, содержащем настоящий показатель (не может указываться символ «-» (дефис) (код ASCII 45) одновременно в обоих показателях). Правила преобразования: пробелы и символы, кроме допустимых, удаляются

Код номера налогоплательщика	ФЛ_46.9, ЮЛ_36.9	В соответствии со схемой	Правила преобразования: не применяются
Номер налогоплательщика	ФЛ_46.10, ЮЛ_36.10	Да – если указано значение по показателю «Код номера налогоплательщика» в блоке показателей, содержащем настоящий показатель, иначе – требования отсутствуют	Допустимые значения: В одном документе, содержащем кредитную информацию, по одному субъекту – юридическому лицу не могут одновременно отсутствовать значения по показателям «Регистрационный номер» и «Номер налогоплательщика» в блоке показателей, содержащем настоящий показатель (не может указываться символ «-» (дефис) (код ASCII 45) одновременно в обоих показателях) Правила преобразования: пробелы и символы, кроме допустимых, удаляются
Дата признания источника банкротом	ФЛ_46.11, ЮЛ_36.11	В соответствии со схемой	Допустимые значения: не позднее даты формирования кредитной информации и: для показателя ФЛ_46.11 - не ранее даты по показателю ФЛ_46.7 в блоке показателей, содержащем настоящий показатель; для показателя ЮЛ_36.11 - не ранее даты по показателю ЮЛ_36.7 в блоке показателей, содержащем настоящий показатель Правила преобразования: пробелы и символы, кроме допустимых, удаляются
Дата окончания конкурсного производства	ФЛ_46.12, ЮЛ_36.12	В соответствии со схемой	Допустимые значения: не позднее даты формирования кредитной информации и: для показателя ФЛ_46.12 - не ранее даты признания источника банкротом (ФЛ_46.11); для показателя ЮЛ_36.12 - не ранее даты признания источника банкротом (ЮЛ_36.11) Правила преобразования: пробелы и символы, кроме допустимых, удаляются
Дата начала ликвидации источника	ФЛ_46.13, ЮЛ_36.13	В соответствии со схемой	Допустимые значения: не позднее даты формирования кредитной информации и: для показателя ФЛ_46.13 - не ранее даты, указанной по показателю ФЛ_17.4; для показателя ЮЛ_36.13 - не ранее даты, указанной по показателю ЮЛ_10.4 Правила преобразования: пробелы и символы, кроме допустимых, удаляются
Дата окончания ликвидации источника	ФЛ_46.14, ЮЛ_36.14	В соответствии со схемой	Допустимые значения: не позднее даты формирования кредитной информации и: для показателя ФЛ_46.14 - не ранее даты по показателю ФЛ_46.13; для показателя ЮЛ_36.14 - не ранее даты по показателю ЮЛ_36.13 Правила преобразования: пробелы и символы, кроме допустимых, удаляются
Дата формирования кредитной информации	ФЛ_46.15, ЮЛ_36.15	В соответствии со схемой	Допустимые значения: значение показателя формируется всегда (не может указываться символ «-» (дефис) (код ASCII 45) для всех показателей ФЛ - не ранее даты по показателю ФЛ_55.5 (при наличии) и ФЛ_17.4 (при наличии); для всех показателей ЮЛ - не ранее даты по показателю ЮЛ_45.5 (при наличии) и ЮЛ_10.4 (при наличии) Правила преобразования: пробелы и символы, кроме допустимых, удаляются

4.2.2. Для Партнера – физического лица FL_47_UL_37_PersonSource

Наименование показателя	Код показателя	Обязательность	Иные требования
Фамилия	ФЛ_47.1, ЮЛ_37.1	В соответствии со схемой	Допустимые значения: В одном документе, содержащем кредитную информацию, по одному субъекту не могут одновременно отсутствовать значения по показателям «Фамилия» и «Имя» (не может указываться

			символ «-» (дефис) (код ASCII 45) одновременно в обоих показателях) Правила преобразования: буквы приводятся к верхнему регистру; двойные пробелы заменяются на одинарные; двойные дефисы, скобки, апострофы заменяются на одинарные; пробелы слева и справа от дефиса, апострофов удаляются, пробел справа от открывающей «(» и слева от закрывающей «)» скобок удаляется, начальный и конечный пробелы удаляются
Имя	ФЛ_47.2, ЮЛ_37.2	В соответствии со схемой	Допустимые значения: В одном документе, содержащем кредитную информацию, по одному субъекту не могут одновременно отсутствовать значения по показателям «Фамилия» и «Имя» (не может указываться символ «-» (дефис) (код ASCII 45) одновременно в обоих показателях) Правила преобразования: буквы приводятся к верхнему регистру; двойные пробелы заменяются на одинарные; двойные дефисы, скобки, апострофы заменяются на одинарные; пробелы слева и справа от дефиса, апострофов удаляются, пробел справа от открывающей «(» и слева от закрывающей «)» скобок удаляется, начальный и конечный пробелы удаляются
Отчество	ФЛ_47.3, ЮЛ_37.3	В соответствии со схемой	Правила преобразования: буквы приводятся к верхнему регистру; двойные пробелы заменяются на одинарные; двойные дефисы, скобки, апострофы заменяются на одинарные; пробелы слева и справа от дефиса, апострофов удаляются, пробел справа от открывающей «(» и слева от закрывающей «)» скобок удаляется, начальный и конечный пробелы удаляются
Дата рождения	ФЛ_47.4, ЮЛ_37.4	В соответствии со схемой	Допустимые значения: ранее даты формирования кредитной информации, но не ранее, чем дата формирования кредитной информации минус 150 лет. Правила преобразования: пробелы и символы, кроме допустимых, удаляются
Место рождения	ФЛ_47.5, ЮЛ_37.5	В соответствии со схемой	Правила преобразования: буквы приводятся к верхнему регистру; двойные пробелы и дефисы заменяются на одинарные; пробелы слева и справа от дефиса удаляются
Код документа	ФЛ_47.6, ЮЛ_37.6	Да	Правила преобразования: не применяются
Наименование иного документа	ФЛ_47.7, ЮЛ_37.7	Да, если значение показателя «Код документа» равно «999» в блоке показателей, содержащем настоящий показатель, иначе - требования отсутствуют	Правила преобразования: буквы приводятся к верхнему регистру; двойные пробелы и запятые заменяются на одинарные символы; пробелы слева от запятой удаляются, начальный и конечный пробелы удаляются
Серия документа	ФЛ_47.8, ЮЛ_37.8	Да – если значение по показателю «Код документа» в блоке показателей, содержащем настоящий показатель, равно 21, 22.1, 22.2, 22.3, 23, 24, 25, 37, иначе - требования отсутствуют	Правила преобразования: буквы приводятся к верхнему регистру; пробелы удаляются; двойные дефисы заменяются на одинарные символы, начальный и конечный пробелы удаляются

Номер документа	ФЛ_47.9, ЮЛ_37.9	Да	Правила преобразования: каждый управляющий символ (символ перевода строки, символ возврата каретки, табулятор и иные символы с кодами ASCII меньше 32), неразрывной пробел, мягкий перенос, заменяется на пробел, каждые два и более идущих подряд пробела заменяются на один пробел
Дата выдачи документа	ФЛ_47.10, ЮЛ_37.10	Требования отсутствуют	Допустимые значения: значение показателей ФЛ_47.10, ЮЛ_37.10 должно быть не ранее даты, указанной по показателю ФЛ_3.1 «Дата рождения» в блоке показателей, содержащем настоящий показатель; не позднее даты формирования кредитной информации (для всех показателей); в случае если по показателю «Код документа» в блоке показателей, содержащем настоящий показатель, указано «21», дата должна быть позднее или равна дате рождения плюс 13 лет, не ранее даты выдачи предыдущего документа (при наличии) и не ранее 01.10.1997. Правила преобразования: пробелы и символы, кроме допустимых, удаляются
Кем выдан документ	ФЛ_47.11, ЮЛ_37.11	Да – если по показателю «Код подразделения» в блоке показателей, содержащем настоящий показатель, значение не указано, иначе – требования отсутствуют	Правила преобразования: двойные пробелы, знаки препинания, разделители, кавычки заменяются на одинарные символы, начальный и конечный пробелы удаляются
Код подразделения	ФЛ_47.12, ЮЛ_37.12	Да – если по показателю «Код документа» в блоке показателей, содержащем настоящий показатель, значение равно 21, иначе - требования отсутствуют	Правила преобразования: пробелы и символы, кроме допустимых, удаляются
Регистрационный номер	ФЛ_47.13, ЮЛ_37.13	Требования отсутствуют	Допустимые значения: Значение должно быть равно 13-значному коду ОГРН или 15-значному коду ОГРНИП, если значение показателя «Признак регистрации в Российской Федерации» в блоке показателей, содержащем настоящий показатель, равно «1». В одном документе, содержащем кредитную информацию, по одному субъекту – юридическому лицу не могут одновременно отсутствовать значения по показателям «Регистрационный номер» и «Номер налогоплательщика» в блоке показателей, содержащем настоящий показатель (не может указываться символ «-» (дефис) (код ASCII 45) одновременно в обоих показателях). Правила преобразования: пробелы и символы, кроме допустимых, удаляются
Дата формирования кредитной информации	ФЛ_47.14, ЮЛ_37.14	В соответствии со схемой	Допустимые значения: значение показателя формируется всегда (не может указываться символ «-» (дефис) (код ASCII 45) для всех показателей ФЛ - не ранее даты по показателю ФЛ_55.5 (при наличии) и ФЛ_17.4 (при наличии); для всех показателей ЮЛ - не ранее даты по показателю ЮЛ_45.5 (при наличии) и ЮЛ_10.4 (при наличии) Правила преобразования: пробелы и символы, кроме допустимых, удаляются

4.2.3. Для Партнера – арбитражного управляющего FL_48_UL_38_ArbitrationManagerSource

Наименование показателя	Код показателя	Обязательность	Иные требования
Фамилия	ФЛ_48.1, ЮЛ_38.1	В соответствии со схемой	Допустимые значения: В одном документе, содержащем кредитную информацию, по одному субъекту не могут одновременно отсутствовать значения по показателям «Фамилия» и «Имя» (не может указываться символ «-» (дефис) (код ASCII 45) одновременно в обоих показателях) Правила преобразования: буквы приводятся к верхнему регистру; двойные пробелы заменяются на одинарные; двойные дефисы, скобки, апострофы заменяются на одинарные; пробелы слева и справа от дефиса, апострофов удаляются, пробел справа от открывающей «(» и слева от закрывающей «)» скобок удаляется, начальный и конечный пробелы удаляются
Имя	ФЛ_48.2, ЮЛ_38.2	В соответствии со схемой	Допустимые значения: В одном документе, содержащем кредитную информацию, по одному субъекту не могут одновременно отсутствовать значения по показателям «Фамилия» и «Имя» (не может указываться символ «-» (дефис) (код ASCII 45) одновременно в обоих показателях) Правила преобразования: буквы приводятся к верхнему регистру; двойные пробелы заменяются на одинарные; двойные дефисы, скобки, апострофы заменяются на одинарные; пробелы слева и справа от дефиса, апострофов удаляются, пробел справа от открывающей «(» и слева от закрывающей «)» скобок удаляется, начальный и конечный пробелы удаляются
Отчество	ФЛ_48.3, ЮЛ_38.3	В соответствии со схемой	Правила преобразования: буквы приводятся к верхнему регистру; двойные пробелы заменяются на одинарные; двойные дефисы, скобки, апострофы заменяются на одинарные; пробелы слева и справа от дефиса, апострофов удаляются, пробел справа от открывающей «(» и слева от закрывающей «)» скобок удаляется, начальный и конечный пробелы удаляются
Дата рождения	ФЛ_48.4, ЮЛ_38.4	В соответствии со схемой	Допустимые значения: ранее даты формирования кредитной информации, но не ранее, чем дата формирования кредитной информации минус 150 лет. Правила преобразования: пробелы и символы, кроме допустимых, удаляются
Место рождения	ФЛ_48.5, ЮЛ_38.5	В соответствии со схемой	Правила преобразования: буквы приводятся к верхнему регистру; двойные пробелы и дефисы заменяются на одинарные; пробелы слева и справа от дефиса удаляются
Наименование саморегулируемой организации	ФЛ_48.6, ЮЛ_38.6	В соответствии со схемой	Правила преобразования: буквы приводятся к верхнему регистру; каждый управляющий символ (символ перевода строки, символ возврата каретки, табулятор и иные символы с кодами ASCII меньше 32), неразрывной пробел, мягкий перенос заменяется на пробел; двойные пробелы, знаки препинания, разделители, кавычки заменяются на одинарные символы, начальный и конечный пробелы удаляются
Адрес саморегулируемой организации	ФЛ_48.7, ЮЛ_38.7	В соответствии со схемой	Правила преобразования: буквы приводятся к верхнему регистру, каждый управляющий символ (символ перевода строки, символ возврата каретки, табулятор и иные символы с кодами ASCII меньше 32), неразрывной пробел, мягкий перенос, заменяется на пробел, каждые два и более идущих подряд пробела заменяются на один пробел
Дата утверждения арбитражного управляющего	ФЛ_48.8, ЮЛ_38.8	В соответствии со схемой	Допустимые значения: не позднее даты наступления события Правила преобразования: пробелы и символы, кроме допустимых, удаляются

Дата прекращения полномочий арбитражного управляющего	ФЛ_48.9, ЮЛ_38.9	В соответствии со схемой	Допустимые значения: для показателя ФЛ_48.9 - не ранее даты по показателю ФЛ_48.8; для показателя ЮЛ_38.9 - не ранее даты по показателю ЮЛ_38.8 Правила преобразования: пробелы и символы, кроме допустимых, удаляются
Код номера налогоплательщика	ФЛ_48.10, ЮЛ_38.10	В соответствии со схемой	Правила преобразования: не применяются
Номер налогоплательщика	ФЛ_48.11, ЮЛ_38.11	Да – если указано значение по показателю «Код номера налогоплательщика» в блоке показателей, содержащем настоящий показатель, иначе – требования отсутствуют	Допустимые значения: В одном документе, содержащем кредитную информацию, по одному субъекту – юридическому лицу не могут одновременно отсутствовать значения по показателям «Регистрационный номер» и «Номер налогоплательщика» в блоке показателей, содержащем настоящий показатель (не может указываться символ «-» (дефис) (код ASCII 45) одновременно в обоих показателях) Правила преобразования: пробелы и символы, кроме допустимых, удаляются
СНИЛС	ФЛ_48.12, ЮЛ_38.12	В соответствии со схемой	Правила преобразования: пробелы и символы, кроме допустимых, удаляются
Дата формирования кредитной информации	ФЛ_48.13, ЮЛ_38.13	В соответствии со схемой	Допустимые значения: значение показателя формируется всегда (не может указываться символ «-» (дефис) (код ASCII 45) для всех показателей ФЛ - не ранее даты по показателю ФЛ_55.5 (при наличии) и ФЛ_17.4 (при наличии); для всех показателей ЮЛ - не ранее даты по показателю ЮЛ_45.5 (при наличии) и ЮЛ_10.4 (при наличии). Правила преобразования: пробелы и символы, кроме допустимых, удаляются

4.3. Показатели кредитной истории (Data)

4.3.1. Титульные сведения субъекта (Title)

4.3.1.1. Основные сведения о субъекте кредитной истории – юридическом лице

4.3.1.1.1. Блок ЮЛ 1. Наименование юридического лица UL_1_Name

Наименование показателя	Код показателя	Обязательность	Иные требования
Полное наименование	ЮЛ_1.1	В соответствии со схемой	Правила преобразования: буквы приводятся к верхнему регистру; каждый управляющий символ (символ перевода строки, символ возврата каретки, табулятор и иные символы с кодами ASCII меньше 32), неразрывной пробел, мягкий перенос заменяется на пробел; двойные пробелы, знаки препинания, разделители, кавычки заменяются на одинарные символы, начальный и конечный пробелы удаляются
Сокращенное наименование	ЮЛ_1.2	В соответствии со схемой	Правила преобразования: буквы приводятся к верхнему регистру; каждый управляющий символ (символ перевода строки, символ возврата каретки, табулятор и иные символы с кодами ASCII меньше 32), неразрывной пробел, мягкий перенос заменяется на пробел; двойные пробелы, знаки препинания, разделители, кавычки заменяются на одинарные символы, начальный и конечный пробелы удаляются
Иное наименование	ЮЛ_1.3	В соответствии со схемой	Правила преобразования: двойные пробелы, знаки препинания, разделители, кавычки заменяются на одинарные символы, начальный и конечный пробелы удаляются

Признак смены наименования	ЮЛ_1.4	В соответствии со схемой	Правила преобразования: не применяются
Полное наименование до его смены	ЮЛ_1.5	Да – если значение показателя ЮЛ_1.4 равно 1, иначе – требования отсутствуют	Правила преобразования: буквы приводятся к верхнему регистру; каждый управляющий символ (символ перевода строки, символ возврата каретки, табулятор и иные символы с кодами ASCII меньше 32), неразрывной пробел, мягкий перенос заменяется на пробел; двойные пробелы, знаки препинания, разделители, кавычки заменяются на одинарные символы, начальный и конечный пробелы удаляются

4.3.1.1.2. Блок ЮЛ 2. Адрес юридического лица в пределах его места нахождения и контактная информация UL_2_Address

Наименование показателя	Код показателя	Обязательность	Иные требования
Код страны по ОКСМ	ЮЛ_2.1	Да	Допустимые значения: при отсутствии у субъекта гражданства по показателю "Код страны гражданства по ОКСМ" указывается значение "999". Правила преобразования: пробелы и символы, кроме допустимых, удаляются
Наименование иной страны	ЮЛ_2.2	Да – если значение показателя «Код страны по ОКСМ» в блоке показателей, содержащем настоящий показатель, равно «999», иначе - требования отсутствуют	Правила преобразования: буквы приводятся к верхнему регистру; двойные пробелы и дефисы заменяются на одинарные символы; пробелы слева и справа от дефиса удаляются, начальный и конечный пробелы удаляются
Номер адреса в ГАР	ЮЛ_2.3	Требования отсутствуют	Правила преобразования: буквы приводятся к нижнему регистру (строчные буквы); пробелы удаляются; идущие подряд дефисы заменяются на одинарный дефис; пробелы слева и справа от дефиса, начальный и конечный пробелы удаляются
Код населенного пункта по ОКАТО	ЮЛ_2.4	Да -, если значение показателя ЮЛ_2.1 равно «643», иначе - требования отсутствуют	Правила преобразования: не применяются
Иной населенный пункт	ЮЛ_2.5	Да – для всех показателей, если по показателю «Код населенного пункта по ОКАТО» указано значение «99 999 999 999», иначе - требования отсутствуют	Правила преобразования: двойные пробелы, знаки препинания, разделители, кавычки заменяются на одинарные символы, начальный и конечный пробелы удаляются
Улица	ЮЛ_2.6	Требования отсутствуют	Правила преобразования: буквы приводятся к верхнему регистру; двойные пробелы и дефисы заменяются на одинарные символы; пробелы слева и справа от дефиса удаляются, начальный и конечный пробелы удаляются
Дом	ЮЛ_2.7	Требования отсутствуют	Правила преобразования: буквы приводятся к верхнему регистру, пробелы удаляются
Владение	ЮЛ_2.8	Требования отсутствуют	Правила преобразования: буквы приводятся к верхнему регистру, пробелы удаляются

Корпус	ЮЛ_2.9	Требования отсутствуют	Правила преобразования: буквы приводятся к верхнему регистру, каждый управляющий символ (символ перевода строки, символ возврата каретки, табулятор и иные символы с кодами ASCII меньше 32), неразрывной пробел, мягкий перенос, заменяется на пробел, каждые два и более идущих подряд пробела заменяются на один пробел
Строение	ЮЛ_2.10	Требования отсутствуют	Правила преобразования: буквы приводятся к верхнему регистру, пробелы удаляются
Помещение (офис)	ЮЛ_2.11	В соответствии со схемой	Правила преобразования: буквы приводятся к верхнему регистру, пробелы удаляются
Номер телефона	ЮЛ_2.12	В соответствии со схемой	Правила преобразования: пробелы и символы, кроме допустимых, удаляются
Комментарий к номеру телефона	ЮЛ_2.13	В соответствии со схемой	Правила преобразования: двойные пробелы, знаки препинания, разделители, кавычки заменяются на одинарные символы
Адрес электронной почты	ЮЛ_2.14	В соответствии со схемой	Правила преобразования: буквы приводятся к нижнему регистру, пробелы удаляются
Признак иностранного юридического лица	ЮЛ_2.15	В соответствии со схемой	Правила преобразования: не применяются

4.3.1.1.3. Блок ЮЛ 3. Регистрационный номер UL_3_Reg

Наименование показателя	Код показателя	Обязательность	Иные требования
Регистрационный номер	ЮЛ_3.1	В соответствии со схемой	Допустимые значения: Значение должно быть равно 13-значному коду ОГРН или 15-значному коду ОГРНИП, если значение показателя «Признак регистрации в Российской Федерации» в блоке показателей, содержащем настоящий показатель, равно «1». В одном документе, содержащем кредитную информацию, по одному субъекту – юридическому лицу не могут одновременно отсутствовать значения по показателям «Регистрационный номер» и «Номер налогоплательщика» в блоке показателей, содержащем настоящий показатель (не может указываться символ «-» (дефис) (код ASCII 45) одновременно в обоих показателях). Правила преобразования: пробелы и символы, кроме допустимых, удаляются
Идентификатор LEI	ЮЛ_3.2	В соответствии со схемой	Правила преобразования: пробелы и символы, кроме допустимых, удаляются

4.3.1.1.4. Блок ЮЛ 4. Номер налогоплательщика UL_4_Tax

Наименование показателя	Код показателя	Обязательность	Иные требования
Код номера налогоплательщика	ЮЛ_4.1	В соответствии со схемой	Правила преобразования: не применяются
Номер налогоплательщика	ЮЛ_4.2	Да – если указано значение по показателю «Код номера налогоплательщика» в блоке показателей, содержащем настоящий показатель, иначе – требования отсутствуют	Допустимые значения: В одном документе, содержащем кредитную информацию, по одному субъекту – юридическому лицу не могут одновременно отсутствовать значения по показателям «Регистрационный номер» и «Номер налогоплательщика» в блоке показателей, содержащем настоящий показатель (не может указываться символ «-» (дефис) (код ASCII 45) одновременно в обоих показателях) Правила преобразования: пробелы и символы, кроме допустимых, удаляются

4.3.1.1.5. Блок ЮЛ 5. Сведения о смене наименования либо правопреемстве при реорганизации UL_5_Reorg

Наименование показателя	Код показателя	Обязательность	Иные требования
Признак реорганизации	ЮЛ_5.2	В соответствии со схемой	Правила преобразования: не применяются
Полное наименование лица, от которого перешли права и обязанности	ЮЛ_5.3	Да, если значение по показателю ЮЛ_5.2 равно 1	Правила преобразования: буквы приводятся к верхнему регистру; каждый управляющий символ (символ перевода строки, символ возврата каретки, табулятор и иные символы с кодами ASCII меньше 32), неразрывной пробел, мягкий перенос заменяется на пробел; двойные пробелы, знаки препинания, разделители, кавычки заменяются на одинарные символы, начальный и конечный пробелы удаляются
Сокращенное наименование лица, от которого перешли права и обязанности	ЮЛ_5.4	Показатель ЮЛ_5.4 не заполняется, если значение по показателю ЮЛ_5.2 равно 0, иначе - требования отсутствуют	Правила преобразования: буквы приводятся к верхнему регистру; каждый управляющий символ (символ перевода строки, символ возврата каретки, табулятор и иные символы с кодами ASCII меньше 32), неразрывной пробел, мягкий перенос заменяется на пробел; двойные пробелы, знаки препинания, разделители, кавычки заменяются на одинарные символы
Регистрационный номер лица, от которого перешли права и обязанности	ЮЛ_5.5	Да, если значение по показателю ЮЛ_5.2 равно 1, иначе – требования отсутствуют	Правила преобразования: пробелы и символы, кроме допустимых, удаляются
Дата правопреемства (окончания реорганизации)	ЮЛ_5.6	Да, если значение по показателю ЮЛ_5.2 равно 1, иначе – требования отсутствуют	Допустимые значения: не позднее даты формирования кредитной информации Правила преобразования: пробелы и символы, кроме допустимых, удаляются

4.3.1.2. Группы блоков показателей о субъекте кредитной истории – физическом лице FL_1_4_Group

4.3.1.2.1. Блок ФЛ 1. Имя (FL_1_Name)

Наименование показателя	Код показателя	Обязательность	Иные требования
Фамилия	ФЛ_1.1	В соответствии со схемой	Допустимые значения: В одном документе, содержащем кредитную информацию, по одному субъекту не могут одновременно отсутствовать значения по показателям «Фамилия» и «Имя» (не может указываться символ «-» (дефис) (код ASCII 45) одновременно в обоих показателях) Правила преобразования: буквы приводятся к верхнему регистру; двойные пробелы заменяются на одинарные; двойные дефисы, скобки, апострофы заменяются на одинарные; пробелы слева и справа от дефиса, апострофов удаляются, пробел справа от открывающей «(» и слева от закрывающей «)» скобок удаляется, начальный и конечный пробелы удаляются
Имя	ФЛ_1.2	В соответствии со схемой	Допустимые значения: В одном документе, содержащем кредитную информацию, по одному субъекту не могут одновременно отсутствовать значения по показателям «Фамилия» и «Имя» (не может указываться

			символ «-» (дефис) (код ASCII 45) одновременно в обоих показателях) Правила преобразования: буквы приводятся к верхнему регистру; двойные пробелы заменяются на одинарные; двойные дефисы, скобки, апострофы заменяются на одинарные; пробелы слева и справа от дефиса, апострофов удаляются, пробел справа от открывающей «(» и слева от закрывающей «)» скобок удаляется, начальный и конечный пробелы удаляются
Отчество	ФЛ_1.3	В соответствии со схемой	Правила преобразования: буквы приводятся к верхнему регистру; двойные пробелы заменяются на одинарные; двойные дефисы, скобки, апострофы заменяются на одинарные; пробелы слева и справа от дефиса, апострофов удаляются, пробел справа от открывающей «(» и слева от закрывающей «)» скобок удаляется, начальный и конечный пробелы удаляются

4.3.1.2.2. Блок ФЛ 4. Документ, удостоверяющий личность FL_4_Doc

Наименование показателя	Код показателя	Обязательностьз	Иные требования
Код страны гражданства по ОКСМ	ФЛ_4.1	Требования отсутствуют	Допустимые значения: при отсутствии страны в ОКСМ по показателю "Код страны по ОКСМ" указывается значение "999". Правила преобразования: пробелы и символы, кроме допустимых, удаляются
Наименование иной страны	ФЛ_4.2	Да, если значение показателя «Код страны по ОКСМ» в блоке показателей, содержащем настоящий показатель, равно «999», иначе - требования отсутствуют	Допустимые значения: для показателя ФЛ_4.2 значение должно быть равно "гражданство отсутствует", если значение показателя ФЛ_4.1 равно 999 Правила преобразования: буквы приводятся к верхнему регистру; двойные пробелы и дефисы заменяются на одинарные символы; пробелы слева и справа от дефиса удаляются, начальный и конечный пробелы удаляются
Код документа	ФЛ_4.3	Да	Правила преобразования: не применяются
Наименование иного документа	ФЛ_4.4	Да – для всех показателей, если значение показателя «Код документа» равно «999» в блоке показателей, содержащем настоящий показатель, иначе - требования отсутствуют	Правила преобразования: буквы приводятся к верхнему регистру; двойные пробелы и запятые заменяются на одинарные символы; пробелы слева от запятой удаляются, начальный и конечный пробелы удаляются
Серия документа	ФЛ_4.5	Да – если значение по показателю «Код документа» в блоке показателей, содержащем настоящий показатель, равно 21,22.1, 22.2, 22.3, 24, 25, 37, иначе - требования отсутствуют	Правила преобразования: буквы приводятся к верхнему регистру; пробелы удаляются; двойные дефисы заменяются на одинарные символы, начальный и конечный пробелы удаляются

Номер документа	ФЛ_4.6	Да	Правила преобразования: каждый управляющий символ (символ перевода строки, символ возврата каретки, табулятор и иные символы с кодами ASCII меньше 32), неразрывной пробел, мягкий перенос, заменяется на пробел, каждые два и более идущих подряд пробела заменяются на один пробел
Дата выдачи документа	ФЛ_4.7	Да	Допустимые значения: значение показателей ФЛ_4.7, должно быть не ранее даты, указанной по показателю ФЛ_3.1; не позднее даты формирования кредитной информации (для всех показателей); в случае если по показателю «Код документа» в блоке показателей, содержащем настоящий показатель, указано «21», дата должна быть позднее или равна дате рождения плюс 13 лет, не ранее даты выдачи предыдущего документа (при наличии) и не ранее 01.10.1997. Правила преобразования: пробелы и символы, кроме допустимых, удаляются
Кем выдан документ	ФЛ_4.8	Да – если по показателю «Код подразделения» в блоке показателей, содержащем настоящий показатель, значение не указано, иначе – требования отсутствуют	Правила преобразования: двойные пробелы, знаки препинания, разделители, кавычки заменяются на одинарные символы, начальный и конечный пробелы удаляются
Код подразделения	ФЛ_4.9	Да – если по показателю «Код документа» в блоке показателей, содержащем настоящий показатель, значение равно 21, иначе - требования отсутствуют	Правила преобразования: пробелы и символы, кроме допустимых, удаляются
Дата окончания срока действия документа	ФЛ_4.10	Требования отсутствуют	Допустимые значения: для показателя ФЛ_4.10 - не ранее даты по показателю ФЛ_4.7; Правила преобразования: пробелы и символы, кроме допустимых, удаляются
Признак иностранного гражданина	ФЛ_4.11	В соответствии со схемой	Правила преобразования: не применяются

4.3.1.3. Группы блоков показателей о субъекте кредитной истории – физическом лице FL_2_5_Group

4.3.1.3.1. Блок ФЛ 2. Предыдущее имя FL_2_PrevName

Наименование показателя	Код показателя	Обязательность	Иные требования
Признак наличия предыдущего имени	ФЛ_2.1	В соответствии со схемой	Правила преобразования: не применяются
Фамилия предыдущая	ФЛ_2.2	Да - если значение показателя ФЛ_2.1 равно 1, иначе - требования отсутствуют	Правила преобразования: буквы приводятся к верхнему регистру; двойные пробелы заменяются на одинарные; двойные дефисы, скобки, апострофы заменяются на одинарные; пробелы слева и справа от дефиса, апострофов удаляются, пробел справа от открывающей «(» и слева от закрывающей «)» скобок удаляется, начальный и конечный пробелы удаляются

Имя предыдущее	ФЛ_2.3	Да - если значение показателя ФЛ_2.1 равно 1, иначе - требования отсутствуют	Правила преобразования: буквы приводятся к верхнему регистру; двойные пробелы заменяются на одинарные; двойные дефисы, скобки, апострофы заменяются на одинарные; пробелы слева и справа от дефиса, апострофов удаляются, пробел справа от открывающей «(» и слева от закрывающей «)» скобок удаляется, начальный и конечный пробелы удаляются
Отчество предыдущее	ФЛ_2.4	Показатель ФЛ_2.4 не заполняется, если значение по показателю ФЛ_2.1 равно 0, иначе – требования отсутствуют	Правила преобразования: буквы приводятся к верхнему регистру; двойные пробелы заменяются на одинарные; двойные дефисы, скобки, апострофы заменяются на одинарные; пробелы слева и справа от дефиса, апострофов удаляются, пробел справа от открывающей «(» и слева от закрывающей «)» скобок удаляется, начальный и конечный пробелы удаляются
Дата выдачи документа с измененным именем	ФЛ_2.5	Показатель ФЛ_2.5 не заполняется, если значение по показателю ФЛ_2.1 равно 0, иначе – требования отсутствуют	Допустимые значения: не ранее даты, указанной по показателю ФЛ_3.1; не позднее даты формирования кредитной информации; в случае если по показателю ФЛ_4.3 в блоке показателей, содержащем настоящий показатель, указано значение «21», показатель ФЛ_2.5 должен быть позднее или равен дате, указанной в показателе ФЛ_3.1 плюс 13 лет, не ранее даты выдачи предыдущего документа (при наличии) и не ранее 01.10.1997. Правила преобразования: пробелы и символы, кроме допустимых, удаляются

4.3.1.3.2. Блок ФЛ 5. Документ, ранее удостоверявший личность FL_5_PrevDoc

Наименование показателя	Код показателя	Обязательность	Иные требования
Признак наличия документа	ФЛ_5.1	В соответствии со схемой	Правила преобразования: не применяются
Код страны гражданства по ОКСМ	ФЛ_5.2	Да – для показателя ФЛ_5.2, если значение показателя ФЛ_5.1 равно 1	Допустимые значения: при отсутствии страны в ОКСМ по показателю "Код страны по ОКСМ" указывается значение "999". Правила преобразования: пробелы и символы, кроме допустимых, удаляются
Наименование иной страны	ФЛ_5.3	Да – для показателя ФЛ_5.3, если значение показателя ФЛ_5.1 равно 1 и значение показателя «Код страны по ОКСМ» в блоке показателей, содержащем настоящий	Правила преобразования: буквы приводятся к верхнему регистру; двойные пробелы и дефисы заменяются на одинарные символы; пробелы слева и справа от дефиса удаляются, начальный и конечный пробелы удаляются
Код документа	ФЛ_5.4	Да – для показателя ФЛ_5.4, если значение показателя ФЛ_5.1 равно 1, иначе - требования отсутствуют	Правила преобразования: не применяются
Наименование иного документа	ФЛ_5.5	Да, если значение показателя ФЛ_5.1 равно 1 и значение показателя «Код документа» равно «999» в блоке показателей,	Правила преобразования: буквы приводятся к верхнему регистру; двойные пробелы и запятые заменяются на одинарные символы; пробелы слева от запятой удаляются, начальный и конечный пробелы удаляются

		содержащем настоящий показатель, иначе - требования отсутствуют	
Серия документа	ФЛ_5.6	Да, если значение показателя ФЛ_5.1 равно 1 и значение показателя «Код документа» в блоке показателей, содержащем настоящий показатель, равно 21, 22.1, 22.2, 22.3, 23, 24, 25, 37, иначе - требования отсутствуют	Правила преобразования: буквы приводятся к верхнему регистру; пробелы удаляются; двойные дефисы заменяются на одинарные символы, начальный и конечный пробелы удаляются
Номер документа	ФЛ_5.7	Да, если значение показателя ФЛ_5.1 равно 1, иначе - требования отсутствуют	Правила преобразования: каждый управляющий символ (символ перевода строки, символ возврата каретки, табулятор и иные символы с кодами ASCII меньше 32), неразрывной пробел, мягкий перенос, заменяется на пробел, каждые два и более идущих подряд пробела заменяются на один пробел
Дата выдачи документа	ФЛ_5.8	Да, если значение показателя ФЛ_5.1 равно 1, иначе – требования отсутствуют	Допустимые значения: значение показателей должно быть не ранее даты, указанной по показателю ФЛ_3.1; не позднее даты формирования кредитной информации (для всех показателей); в случае если по показателю «Код документа» в блоке показателей, содержащем настоящий показатель, указано «21», дата должна быть позднее или равна дате рождения плюс 13 лет, не ранее даты выдачи предыдущего документа (при наличии) и не ранее 01.10.1997. Правила преобразования: пробелы и символы, кроме допустимых, удаляются
Кем выдан документ	ФЛ_5.9	Да, если значение показателя ФЛ_5.1 равно 1 и, если по показателю «Код подразделения» в блоке показателей, содержащем настоящий показатель, значение не указано, иначе - требования отсутствуют.	Правила преобразования: двойные пробелы, знаки препинания, разделители, кавычки заменяются на одинарные символы, начальный и конечный пробелы удаляются
Код подразделения	ФЛ_5.10	Да, если значение показателя ФЛ_5.1 равно 1 и если по показателю «Код документа» в блоке показателей, содержащем настоящий показатель, значение равно 21, иначе - требования отсутствуют	Правила преобразования: пробелы и символы, кроме допустимых, удаляются

Дата окончания срока действия документа	ФЛ_5.11	Показатель ФЛ_5.11 не заполняется, если значение по показателю ФЛ_5.1 равно 0, иначе – требования отсутствуют	Допустимые значения: для показателя ФЛ_5.11 - не ранее даты по показателю ФЛ_5.8 Правила преобразования: пробелы и символы, кроме допустимых, удаляются
---	---------	---	--

4.3.1.4. Блок ФЛ 3. Дата и место рождения FL_3_Birth

Наименование показателя	Код показателя	Обязательность	Иные требования
Дата рождения	ФЛ_3.1	В соответствии со схемой	Допустимые значения: ранее даты формирования кредитной информации, но не ранее, чем дата формирования кредитной информации минус 150 лет. Правила преобразования: пробелы и символы, кроме допустимых, удаляются
Код страны по ОКСМ	ФЛ_3.2	Да	Допустимые значения: при отсутствии у субъекта гражданства по показателю "Код страны гражданства по ОКСМ" указывается значение "999". Правила преобразования: пробелы и символы, кроме допустимых, удаляются
Место рождения	ФЛ_3.3	В соответствии со схемой	Правила преобразования: буквы приводятся к верхнему регистру; двойные пробелы и дефисы заменяются на одинарные; пробелы слева и справа от дефиса удаляются

4.3.1.5. Блок ФЛ 6. Номер налогоплательщика и регистрационный номер FL_6_Tax

Наименование показателя	Код показателя	Обязательность	Иные требования
Код номера налогоплательщика	ФЛ_6.1	В соответствии со схемой	Правила преобразования: не применяются
Номер налогоплательщика	ФЛ_6.2	Да – если указано значение по показателю «Код номера налогоплательщика» в блоке показателей, содержащем настоящий показатель, иначе – требования отсутствуют	Допустимые значения: В одном документе, содержащем кредитную информацию, по одному субъекту – юридическому лицу не могут одновременно отсутствовать значения по показателям «Регистрационный номер» и «Номер налогоплательщика» в блоке показателей, содержащем настоящий показатель (не может указываться символ «-» (дефис) (код ASCII 45) одновременно в обоих показателях) Правила преобразования: пробелы и символы, кроме допустимых, удаляются
Регистрационный номер	ФЛ_6.3	Да, если значение показателя ФЛ_11.1 равно 1 иначе – требования отсутствуют	Допустимые значения: значение равно 13-значному коду ОГРН или 15-значному коду ОГРНИП, если значение показателя «Признак регистрации в Российской Федерации» в блоке показателей, содержащем настоящий показатель, равно «1». Правила преобразования: пробелы и символы, кроме допустимых, удаляются
Признак специального налогового режима	ФЛ_6.4	В соответствии со схемой	Правила преобразования: не применяются

4.3.1.6. Блок ФЛ 7. СНИЛС FL_7_Social

Наименование показателя	Код показателя	Обязательность	Иные требования
СНИЛС	ФЛ_7.1	В соответствии со схемой	Правила преобразования: пробелы и символы, кроме допустимых, удаляются

4.3.2. Дополнительные сведения о субъекте

4.3.2.1. Блок ФЛ 8. Регистрация физического лица по месту жительства или пребывания FL_8_AddrReg

Наименование показателя	Код показателя	Обязательность	Иные требования
Код адреса регистрации	ФЛ_8.1	В соответствии со схемой	Правила преобразования: не применяются
Почтовый индекс	ФЛ_8.2	Показатель ФЛ_8.2 не заполняется, если значение по показателю ФЛ_8.1 равно 3, иначе – требования отсутствуют	Правила преобразования: пробелы и символы, кроме допустимых, удаляются
Код страны по ОКСМ	ФЛ_8.3	Требования отсутствуют - для показателя ФЛ_8.3, если значение показателя ФЛ_8.1 равно «3»; иначе - да.	Допустимые значения: при отсутствии у субъекта гражданства по показателю "Код страны гражданства по ОКСМ" указывается значение "999". Правила преобразования: пробелы и символы, кроме допустимых, удаляются
Наименование иной страны	ФЛ_8.4	Да, если значение по показателю ФЛ_8.1 равно 1 или 2 и если значение показателя «Код страны по ОКСМ» в блоке показателей, содержащем настоящий показатель, равно «999», иначе - требования отсутствуют	Правила преобразования: буквы приводятся к верхнему регистру; двойные пробелы и дефисы заменяются на одинарные символы; пробелы слева и справа от дефиса удаляются, начальный и конечный пробелы удаляются
Номер адреса в ГАР	ФЛ_8.5	Показатель ФЛ_8.5 не заполняется, если значение по показателю ФЛ_8.1 равно 3, иначе - требования отсутствуют	Правила преобразования: буквы приводятся к нижнему регистру (строчные буквы); пробелы удаляются; идущие подряд дефисы заменяются на одинарный дефис; пробелы слева и справа от дефиса, начальный и конечный пробелы удаляются
Код населенного пункта по ОКАТО	ФЛ_8.6	Да, если значение ФЛ_8.1 не равно «3» и, если значение показателя ФЛ_8.3 равно	Правила преобразования: не применяются

		«643», иначе - требования отсутствуют	
Иной населенный пункт	ФЛ_8.7	Да, если значение по показателю ФЛ_8.1 равно 1 или 2 и если значение показателя «Код населенного пункта по ОКАТО» в блоке показателей, содержащем настоящий показатель, равно «99 999 999 999», иначе - требования отсутствуют	Правила преобразования: двойные пробелы, знаки препинания, разделители, кавычки заменяются на одинарные символы, начальный и конечный пробелы удаляются
Улица	ФЛ_8.8	Показатель ФЛ_8.8 не заполняется, если значение по показателю ФЛ_8.1 равно 3, иначе - требования отсутствуют	Правила преобразования: буквы приводятся к верхнему регистру; двойные пробелы и дефисы заменяются на одинарные символы; пробелы слева и справа от дефиса удаляются, начальный и конечный пробелы удаляются
Дом	ФЛ_8.9	Показатель ФЛ_8.9 не заполняется, если значение по показателю ФЛ_8.1 равно 3, иначе - требования отсутствуют	Правила преобразования: буквы приводятся к верхнему регистру, пробелы удаляются
Владение	ФЛ_8.10	Показатель ФЛ_8.10 не заполняется, если значение по показателю ФЛ_8.1 равно 3; иначе – требования отсутствуют	Правила преобразования: буквы приводятся к верхнему регистру, пробелы удаляются
Корпус	ФЛ_8.11	Показатель ФЛ_8.11 не заполняется, если значение по показателю ФЛ_8.1 равно 3, иначе - требования отсутствуют	Правила преобразования: буквы приводятся к верхнему регистру, каждый управляющий символ (символ перевода строки, символ возврата каретки, табулятор и иные символы с кодами ASCII меньше 32), неразрывной пробел, мягкий перенос, заменяется на пробел, каждые два и более идущих подряд пробела заменяются на один пробел
Строение	ФЛ_8.12	Показатель ФЛ_8.12 не заполняется, если значение по показателю ФЛ_8.1 равно 3, иначе - требования отсутствуют	Правила преобразования: буквы приводятся к верхнему регистру, пробелы удаляются

Квартира	ФЛ_8.13	Показатель ФЛ_8.13 не заполняется, если значение по показателю ФЛ_8.1 равно 3, иначе - требования отсутствуют	Правила преобразования: буквы приводятся к верхнему регистру, пробелы удаляются
Дата регистрации	ФЛ_8.14	Да, если значение по показателю ФЛ_8.1 равно 1 или 2, иначе – требования отсутствуют	Допустимые значения: не позднее даты формирования кредитной информации и: для показателя ФЛ_8.14 - не ранее даты по показателю ФЛ_3.1; Правила преобразования: пробелы и символы, кроме допустимых, удаляются
Наименование регистрирующего органа	ФЛ_8.15	Показатель ФЛ_8.15 не заполняется, если значение по показателю ФЛ_8.1 равно 3, иначе - требования отсутствуют	Правила преобразования: буквы приводятся к верхнему регистру; каждый управляющий символ (символ перевода строки, символ возврата каретки, табулятор, неразрывный пробел и иные символы с кодами ASCII меньше 32), неразрывной пробел, мягкий перенос заменяется на пробел; двойные пробелы, знаки препинания, разделители, кавычки заменяются на одинарные символы, начальный и конечный пробелы удаляются
Код подразделения, осуществившего регистрацию	ФЛ_8.16	Показатель ФЛ_8.16 не заполняется, если значение по показателю ФЛ_8.1 равно 3, иначе - требования отсутствуют	Правила преобразования: пробелы и символы, кроме допустимых, удаляются

4.3.2.2. Блок ФЛ 9. Фактическое место жительства FL_9_AddrFact

Наименование показателя	Код показателя	Обязательность	Иные требования
Признак отличия фактического места жительства	ФЛ_9.1	В соответствии со схемой	Правила преобразования: не применяются
Почтовый индекс	ФЛ_9.2	Показатель ФЛ_9.2 не заполняется, если значение по показателю ФЛ_9.1 равно 0, иначе – требования отсутствуют	Правила преобразования: пробелы и символы, кроме допустимых, удаляются
Код страны по ОКСМ	ФЛ_9.3	В соответствии со схемой	Правила преобразования: пробелы и символы, кроме допустимых, удаляются
Наименование иной страны	ФЛ_9.4	Да, если значение показателя ФЛ_9.1 равно 1 и значение показателя «Код страны по ОКСМ» в блоке показателей, содержащем настоящий показатель,	Допустимые значения: при отсутствии у субъекта гражданства по показателю "Код страны гражданства по ОКСМ" указывается значение "999". Правила преобразования: буквы приводятся к верхнему регистру; двойные пробелы и дефисы заменяются на одинарные символы; пробелы слева и справа от дефиса удаляются, начальный и конечный пробелы удаляются

		равно «999», иначе - требования отсутствуют	
Номер адреса в ГАР	ФЛ_9.5	Показатель ФЛ_9.5 не заполняется, если значение по показателю ФЛ_9.1 равно 0, иначе - требования отсутствуют	Правила преобразования: буквы приводятся к нижнему регистру (строчные буквы); пробелы удаляются; идущие подряд дефисы заменяются на одинарный дефис; пробелы слева и справа от дефиса, начальный и конечный пробелы удаляются
Код населенного пункта по ОКАТО	ФЛ_9.6	Да, если значение ФЛ_9.1 равно 1 и значение показателя ФЛ_9.3 равно «643», иначе - требования отсутствуют	Правила преобразования: не применяются
Иной населенный пункт	ФЛ_9.7	Да, если значение по показателю ФЛ_9.1 равно 1 и если значение показателя «Код населенного пункта по ОКАТО» в блоке показателей, содержащем настоящий показатель, равно «99 999 999 999», иначе - требования отсутствуют	Правила преобразования: двойные пробелы, знаки препинания, разделители, кавычки заменяются на одинарные символы, начальный и конечный пробелы удаляются
Улица	ФЛ_9.8	Показатель ФЛ_9.8 не заполняется, если значение по показателю ФЛ_9.1 равно 0, иначе - требования отсутствуют	Правила преобразования: буквы приводятся к верхнему регистру; двойные пробелы и дефисы заменяются на одинарные символы; пробелы слева и справа от дефиса удаляются, начальный и конечный пробелы удаляются
Дом	ФЛ_9.9	Показатель ФЛ_9.9 не заполняется, если значение по показателю ФЛ_9.1 равно 0, иначе - требования отсутствуют	Правила преобразования: буквы приводятся к верхнему регистру, пробелы удаляются
Владение	ФЛ_9.10	Показатель ФЛ_9.10 не заполняется, если значение по показателю ФЛ_9.1 равно 0; иначе – требования отсутствуют	Правила преобразования: буквы приводятся к верхнему регистру, пробелы удаляются
Корпус	ФЛ_9.11	Показатель ФЛ_9.11 не заполняется, если значение	Правила преобразования: буквы приводятся к верхнему регистру, каждый управляющий символ (символ перевода строки, символ возврата каретки, табулятор и иные символы с кодами ASCII меньше 32),

		по показателю ФЛ_9.1 равно 0, иначе - требования отсутствуют	неразрывной пробел, мягкий перенос, заменяется на пробел, каждые два и более идущих подряд пробела заменяются на один пробел
Строение	ФЛ_9.12	Показатель ФЛ_9.12 не заполняется, если значение по показателю ФЛ_9.1 равно 0, иначе - требования отсутствуют	Правила преобразования: буквы приводятся к верхнему регистру, пробелы удаляются
Квартира	ФЛ_9.13	Показатель ФЛ_8.13 не заполняется, если значение по показателю ФЛ_8.1 равно 3, иначе - требования отсутствуют	Правила преобразования: буквы приводятся к верхнему регистру, пробелы удаляются

4.3.2.3. Блок ФЛ 10. Контактные данные FL_10_Contact

Наименование показателя	Код показателя	Обязательность	Иные требования
Номер телефона	ФЛ_10.1	В соответствии со схемой	Правила преобразования: пробелы и символы, кроме допустимых, удаляются
Комментарий к номеру телефона	ФЛ_10.2	В соответствии со схемой	Правила преобразования: двойные пробелы, знаки препинания, разделители, кавычки заменяются на одинарные символы
Адрес электронной почты	ФЛ_10.3	В соответствии со схемой	Правила преобразования: буквы приводятся к нижнему регистру, пробелы удаляются

4.3.2.4. Блок ФЛ 11. Государственная регистрация в качестве индивидуального предпринимателя FL_11_IndividualEntrepreneur

Наименование показателя	Код показателя	Обязательность	Иные требования
Признак индивидуального предпринимателя	ФЛ_11.1	В соответствии со схемой	Правила преобразования: не применяются
Регистрационный номер	ФЛ_11.2	Да, если значение показателя ФЛ_11.1, равно 1, иначе - требования отсутствуют	Допустимые значения: Значение должно быть равно 13-значному коду ОГРН или 15-значному коду ОГРНИП, если значение показателя «Признак регистрации в Российской Федерации» в блоке показателей, содержащем настоящий показатель, равно «1». В одном документе, содержащем кредитную информацию, по одному субъекту – юридическому лицу не могут одновременно отсутствовать значения по показателям «Регистрационный номер» и «Номер налогоплательщика» в блоке показателей, содержащем настоящий показатель (не может указываться символ «-» (дефис) (код ASCII 45) одновременно в обоих показателях). Правила преобразования: пробелы и символы, кроме допустимых, удаляются
Дата регистрации индивидуального предпринимателя	ФЛ_11.3	Да, если значение показателя ФЛ_11.1, равно	Допустимые значения: не позднее даты формирования кредитной информации. Правила преобразования: пробелы и символы, кроме допустимых, удаляются

		1, иначе – требования отсутствуют	
--	--	-----------------------------------	--

4.3.2.5. Блок ФЛ 12. Сведения о дееспособности FL_12_Capacity

Наименование показателя	Код показателя	Обязательность	Иные требования
Код дееспособности	ФЛ_12.1	В соответствии со схемой	Правила преобразования: не применяются
Дата вступления в силу решения	ФЛ_12.2	Да - если значение показателя ФЛ_12.1 равно «3» или «4», иначе - требования отсутствуют	Допустимые значения: не ранее даты, указанной по показателю ФЛ_3.1 и не позднее даты наступления события. Правила преобразования: пробелы и символы, кроме допустимых, удаляются
Номер решения суда	ФЛ_12.3, ФЛ_12.6	Да, если значение показателя ФЛ_12.1 равно «3» или «4», для показателя ФЛ_12.6, если значение показателя ФЛ_12.1 равно «5», иначе - требования отсутствуют	Правила преобразования: пробелы и символы, кроме допустимых, удаляются
Наименование суда	ФЛ_12.4, ФЛ_12.7	Да, если значение показателя ФЛ_12.1 равно «3» или «4», для показателя ФЛ_12.7, если значение показателя ФЛ_12.1 равно «5», для ФЛ_43.2, ЮЛ_33.2; иначе - требования отсутствуют	Правила преобразования: буквы приводятся к верхнему регистру; каждый управляющий символ (символ перевода строки, символ возврата каретки, табулятор, неразрывный пробел и иные символы с кодами ASCII меньше 32), неразрывной пробел, мягкий перенос заменяется на пробел; двойные пробелы, знаки препинания, разделители, кавычки заменяются на одинарные символы, начальный и конечный пробелы удаляются
Дата вступления в силу решения суда о признании дееспособным или об отмене ограничения дееспособности	ФЛ_12.5	Да - если значение показателя ФЛ_12.1 равно «5», иначе - требования отсутствуют	Допустимые значения: не ранее даты, указанной по показателю ФЛ_3.1 и не позднее даты наступления события. Правила преобразования: пробелы и символы, кроме допустимых, удаляются

4.3.2.6. Блок ФЛ 13/ ЮЛ 6. Сведения по делу о несостоятельности (банкротстве) FL_13_Bankruptcy UL_6_Bankruptcy

Наименование показателя	Код показателя	Обязательность	Иные требования
Признак дела о банкротстве	ФЛ_13.1, ЮЛ_6.1	В соответствии со схемой	Правила преобразования: не применяются

Код стадии рассмотрения дела	ФЛ_13.2, ЮЛ_6.2	Да – для показателя ФЛ_13.2, если значение показателя ФЛ_13.1, равно 1, иначе - требования отсутствуют Да – для показателя ЮЛ_6.2, если значение показателя ЮЛ_6.1, равно 1, иначе - требования отсутствуют	Правила преобразования: не применяются
Дата публикации в ЕФРСБ сведений о стадии рассмотрения дела	ФЛ_13.3, ЮЛ_6.3	Да – для показателя ФЛ_13.3, если значение показателя ФЛ_13.1, равно 1, иначе – требования отсутствуют Да – для показателя ЮЛ_6.3, если значение показателя ЮЛ_6.1, равно 1, иначе – требования отсутствуют	Допустимые значения: не позднее даты наступления события; для показателя ФЛ_13.3 значение должно быть не ранее значения, указанного по показателю ФЛ_3.1. Правила преобразования: пробелы и символы, кроме допустимых, удаляются
Ссылка на публикацию в ЕФРСБ	ФЛ_13.4, ЮЛ_6.4	Да – для показателя ФЛ_13.4, если значение показателя ФЛ_13.1, равно 1, иначе - требования отсутствуют Да – для показателя ЮЛ_6.4, если значение показателя ЮЛ_6.1, равно 1, иначе - требования отсутствуют	Правила преобразования: не применяются
Признак неправомерных действий в деле	ФЛ_13.5, ЮЛ_6.5	Да – для показателя ФЛ_13.5, если значение показателя ФЛ_13.1, равно 1, иначе - требования отсутствуют Да – для показателя ЮЛ_6.5, если значение показателя ЮЛ_6.1, равно 1, иначе - требования отсутствуют	Правила преобразования: не применяются
Дата публикации в ЕФРСБ сообщения о	ФЛ_13.6, ЮЛ_6.6	Да – для показателя ФЛ_13.6, если значение показателя ФЛ_13.5, равно	Допустимые значения: не позднее даты наступления события; для показателя ФЛ_13.6 значение должно быть не ранее значения, указанного по показателю ФЛ_3.1. Правила преобразования: пробелы и символы, кроме допустимых, удаляются

неправомерных действиях		1, иначе – требования отсутствуют Да – для показателя ЮЛ_6.6, если значение показателя ЮЛ_6.5, равно 1, иначе – требования отсутствуют	
Признак преднамеренного или фиктивного банкротства	ФЛ_13.7, ЮЛ_6.7	Да – для показателя ФЛ_13.7, если значение показателя ФЛ_13.1, равно 1, иначе - требования отсутствуют Да – для показателя ЮЛ_6.7, если значение показателя ЮЛ_6.1, равно 1, иначе - требования отсутствуют	Правила преобразования: не применяются
Дата публикации в ЕФРСБ сообщения о признаках преднамеренно го или фиктивного банкротства	ФЛ_13.8, ЮЛ_6.8	Да – для показателя ФЛ_13.8, если значение показателя ФЛ_13.7, равно 1, иначе – требования отсутствуют Да – для показателя ЮЛ_6.8, если значение показателя ЮЛ_6.7, равно 1, иначе – требования отсутствуют	Допустимые значения: не позднее даты формирования кредитной информации; для показателя ФЛ_13.8 значение должно быть не ранее значения, указанного по показателю ФЛ_3.1. Правила преобразования: пробелы и символы, кроме допустимых, удаляются
Дополнительны е сведения по делу	ФЛ_13.9, ЮЛ_6.9	Показатель ФЛ_13.9 не заполняется, если значение показателя ФЛ_13.1, равно 0, иначе - требования отсутствуют Показатель ЮЛ_6.9, если значение показателя ЮЛ_6.1, равно 0, иначе - требования отсутствуют	Правила преобразования: двойные пробелы, знаки препинания, разделители, кавычки заменяются на одинарные символы

4.3.2.7. Блок ФЛ 14/ ЮЛ 7. Сведения о завершении расчетов с кредиторами и освобождении субъекта от исполнения обязательств в связи с банкротством FL_14_BankruptcyEnd UL_7_BankruptcyEnd

Наименование показателя	Код показателя	Обязательность	Иные требования
-------------------------	----------------	----------------	-----------------

Признак завершения расчетов с кредиторами	ФЛ_14.1, ЮЛ_7.1	В соответствии со схемой	Допустимые значения: если значение показателя ФЛ_13.1 равно «0», то значение показателя ФЛ_14.1 также должно быть равно «0». если значение показателя ЮЛ_6.1 равно «0», то значение показателя ЮЛ_7.1 также должно быть равно «0». Правила преобразования: не применяются
Дата завершения расчетов с кредиторами	ФЛ_14.2, ЮЛ_7.2	Да – для показателя ФЛ_14.2, если значение показателя ФЛ_14.1, равно 1, иначе - требования отсутствуют Да – для показателя ЮЛ_7.2, если значение показателя ЮЛ_7.1, равно 1, иначе - требования отсутствуют	Допустимые значения: не позднее даты наступления события; для показателя ФЛ_14.2 значение должно быть не ранее значения, указанного по показателю ФЛ_3.1. Правила преобразования: пробелы и символы, кроме допустимых, удаляются
Признак освобождения от исполнения требований кредиторов	ФЛ_14.3	Да, если значение показателя ФЛ_14.1, равно 1, иначе - требования отсутствуют	Правила преобразования: не применяются
Дата освобождения от исполнения требований кредиторов	ФЛ_14.4	Да, если значение показателя ФЛ_14.3, равно 1, иначе – требования отсутствуют	Допустимые значения: не ранее значения, указанного по показателю ФЛ_3.1 «Дата рождения». Правила преобразования: пробелы и символы, кроме допустимых, удаляются
Дата восстановления обязательства	ФЛ_14.5	В соответствии со схемой	Допустимые значения: не позднее даты наступления события и не ранее значения, указанного по показателю ФЛ_14.4. Правила преобразования: пробелы и символы, кроме допустимых, удаляются

4.3.3. Сведения об условиях обязательства

4.3.3.1. Блок ФЛ 17 / ЮЛ 10. Уникальный идентификатор договора (сделки) FL_17_DealUid UL_10_DealUid

Наименование показателя	Код показателя	Обязательность	Иные требования
УИД сделки	ФЛ_17.1, ЮЛ_10.1	В соответствии со схемой	Допустимые значения: Показатель ФЛ_56.3 должен быть равен значению показателя ФЛ_17.1 при совместной передаче блоков ФЛ_17 и ФЛ_56 в рамках одного события. Показатель ЮЛ_46.3 должен быть равен значению показателя ЮЛ_10.1 при совместной передаче блоков ЮЛ_10 и ЮЛ_46 в рамках одного события. Требования отсутствуют для требований о взыскании долга по алиментам, платы за жилое помещение, коммунальные услуги и услуги связи Правила преобразования: буквы приводятся к нижнему регистру; двойные дефисы заменяются на одинарные символы; пробелы удаляются
Номер сделки	ФЛ_17.2, ЮЛ_10.2	В соответствии со схемой	Правила преобразования: начальный и конечный пробелы удаляются

УИд сделки, по которой задолженность была полностью или частично рефинансирована	ФЛ_17.3, ЮЛ_10.3	В соответствии со схемой	Правила преобразования: буквы приводятся к нижнему регистру; двойные дефисы заменяются на одинарные символы; пробелы удаляются
Дата совершения сделки	ФЛ_17.4, ЮЛ_10.4	В соответствии со схемой	Допустимые значения: не позднее даты наступления события. Правила преобразования: пробелы и символы, кроме допустимых, удаляются

4.3.3.2. Блок ФЛ 17 / ЮЛ 10. Уникальный идентификатор договора (сделки) (необязательный УИд сделки) FL_17_DealUid_R
UL_10_DealUid_R

Наименование показателя	Код показателя	Обязательность	Иные требования
УИд сделки	ФЛ_17.1, ЮЛ_10.1	В соответствии со схемой	Допустимые значения: Показатель ФЛ_56.3 должен быть равен значению показателя ФЛ_17.1 при совместной передаче блоков ФЛ_17 и ФЛ_56 в рамках одного события. Показатель ЮЛ_46.3 должен быть равен значению показателя ЮЛ_10.1 при совместной передаче блоков ЮЛ_10 и ЮЛ_46 в рамках одного события. Требования отсутствуют для требований о взыскании долга по алиментам, платы за жилое помещение, коммунальные услуги и услуги связи Правила преобразования: буквы приводятся к нижнему регистру; двойные дефисы заменяются на одинарные символы; пробелы удаляются
Номер сделки	ФЛ_17.2, ЮЛ_10.2	В соответствии со схемой	Правила преобразования: начальный и конечный пробелы удаляются
УИд сделки, по которой задолженность была полностью или частично рефинансирована	ФЛ_17.3, ЮЛ_10.3	В соответствии со схемой	Правила преобразования: буквы приводятся к нижнему регистру; двойные дефисы заменяются на одинарные символы; пробелы удаляются
Дата совершения сделки	ФЛ_17.4, ЮЛ_10.4	В соответствии со схемой	Допустимые значения: не позднее даты наступления события. Правила преобразования: пробелы и символы, кроме допустимых, удаляются

4.3.3.3. Блок ФЛ 18/ ЮЛ 11. Общие сведения о сделке FL_18_Deal UL_11_Deal

Наименование показателя	Код показателя	Обязательность	Иные требования
Код вида участия в сделке	ФЛ_18.1, ЮЛ_11.1	В соответствии со схемой	Допустимые значения: Значение показателя ФЛ_56.1 должно быть равно значению показателя ФЛ_55.1 и (или) ФЛ_18.1. Значение показателя ЮЛ_46.1 должно быть равно значению показателя ЮЛ_45.1 и (или) ЮЛ_11.1. Правила преобразования: не применяются
Код типа сделки	ФЛ_18.3, ЮЛ_11.3	В соответствии со схемой	Допустимые значения: для показателей ФЛ_18.3, ЮЛ_11.3 все значения кроме 1 и 2, при передаче показателей в рамках события 2.2.1 раздела 5 приложения 3 к Положению No 758-П; для показателей

			<p>ФЛ_18.3, ЮЛ_11.3 только значения 1, 5 и 99, если по показателю ФЛ_18.1/ЮЛ_11.1 указан код «1»; для показателей ФЛ_18.3, ЮЛ_11.3 только значения 5, от 9 до 13 и 99, если по показателю ФЛ_18.1/ЮЛ_11.1 указан код «2»; для показателей ФЛ_18.3, ЮЛ_11.3 только значения 5, от 6 до 8 и 99, если по показателю ФЛ_18.1/ЮЛ_11.1 указан код «3»; для показателей ФЛ_18.3, ЮЛ_11.3 только значения 2, 5 и 99, если по показателю ФЛ_18.1/ЮЛ_11.1 указан код «4»; для показателей ФЛ_18.3, ЮЛ_11.3 только значение 5, если по показателю ФЛ_18.1/ЮЛ_11.1 указан код «5»; для показателей ФЛ_18.3, ЮЛ_11.3 любое ФЛ_18.1/ЮЛ_11.1 указан код «99»;</p> <p>Правила преобразования: не применяются</p>
Код вида займа (кредита)	ФЛ_18.4, ЮЛ_11.4	<p>Да, если по показателю «Код типа сделки» в блоке показателей, содержащем настоящий показатель, указано значение «1» или «5» (в случае если смешанный договор содержит элементы займа), иначе - требования отсутствуют</p>	<p>Допустимые значения: Значение показателя ФЛ_56.2 должно быть равно значению показателя ФЛ_18.4 если заполняется блок ФЛ_18. Значение показателя ЮЛ_46.2 должно быть равно значению показателя ЮЛ_11.4 если формируется блок ЮЛ 11.</p> <p>Правила преобразования: не применяются</p>
Код цели займа (кредита)	ФЛ_18.5, ЮЛ_11.5	<p>Да - для показателя ФЛ_18.5, если значение по показателю ФЛ_18.3 равно «1» или «5» (в случае если смешанный договор содержит элементы займа), для показателя ЮЛ_11.5, если значение показателю ЮЛ_11.3 равно «1» или «5» (в случае если смешанный договор содержит элементы займа), иначе - требования отсутствуют</p>	<p>Правила преобразования: не применяются</p>
Признак потребительского кредита (займа)	ФЛ_18.6	<p>В соответствии со схемой</p>	<p>Правила преобразования: не применяются</p>
Признак использования платежной карты	ФЛ_18.7, ЮЛ_11.6	<p>В соответствии со схемой</p>	<p>Правила преобразования: не применяются</p>
Признак возникновения	ФЛ_18.8, ЮЛ_11.7	<p>В соответствии со схемой</p>	<p>Правила преобразования: не применяются</p>

обязательства в результате новации			
Признак денежного обязательства источника	ФЛ_18.9, ЮЛ_11.8	В соответствии со схемой	Правила преобразования: не применяются
Признак денежного обязательства субъекта	ФЛ_18.10, ЮЛ_11.9	В соответствии со схемой	Правила преобразования: не применяются
Дата прекращения обязательства субъекта по условиям сделки	ФЛ_18.11, ЮЛ_11.10	В соответствии со схемой	Допустимые значения: для показателя ФЛ_18.11 - не ранее даты, указанной по показателю ФЛ_17.4; для показателя ЮЛ_11.10 - не ранее даты, указанной по показателю ЮЛ_10.4; при отсутствии в договоре срока прекращения обязательства по сделке указывается значение «31.12.9999». Правила преобразования: пробелы и символы, кроме допустимых, удаляются
Код вида кредитора – заимодавца	ФЛ_18.12	Да, если по показателю ФЛ_46.1 указано значение от «1» до «б», иначе – требования отсутствуют.	Допустимые значения: только значения от «1» до «б»; Значение должно быть равно значению, указанному по показателю ФЛ_46.1 Правила преобразования: не применяются
Признак возникновения обязательства в результате получения части прав кредитора от другого лица	ФЛ_18.13, ЮЛ_11.11	В соответствии со схемой	Правила преобразования: не применяются
Признак кредитной линии	ФЛ_18.14, ЮЛ_11.12	В соответствии со схемой	Правила преобразования: не применяются
Код типа кредитной линии	ФЛ_18.15, ЮЛ_11.13	Да, если значение по показателю «Признак кредитной линии» в блоке показателей, содержащем настоящий показатель, равно 1, иначе – требования отсутствуют	Правила преобразования: не применяются
Признак плавающей (переменной) процентной ставки	ФЛ_18.16, ЮЛ_11.14	В соответствии со схемой	Правила преобразования: не применяются
Признак частичной передачи прав кредитора другому лицу	ФЛ_18.17, ЮЛ_11.15	В соответствии со схемой	Правила преобразования: не применяются

УИд сделки, по которой права кредитора частично переданы другому лицу	ФЛ_18.18, ЮЛ_11.16	Да, если значение показателя «Признак возникновения обязательства в результате получения части прав кредитора от другого лица» в блоке показателей, содержащем настоящий показатель, равно 1, иначе - требования отсутствуют	Правила преобразования: буквы приводятся к нижнему регистру; двойные дефисы заменяются на одинарные символы; пробелы удаляются
Дата возникновения обязательства субъекта	ФЛ_18.19, ЮЛ_11.17	В соответствии со схемой	Допустимые значения: не позднее даты формирования кредитной информации, не позднее даты, указанной по атрибуту «Дата события» и: для показателя ФЛ_18.19 - не ранее даты, указанной по показателю ФЛ_17.4; для показателя ЮЛ_11.17 - не ранее даты, указанной по показателю ЮЛ_10.4 Правила преобразования: пробелы и символы, кроме допустимых, удаляются
Признак погашения по графику платежей	ФЛ_18.20	В соответствии со схемой	Правила преобразования: не применяются
Признак перевода (перехода) обязательства субъекта	ФЛ_18.21, ЮЛ_11.18	В соответствии со схемой	Правила преобразования: не применяются
Признак партнерского финансирования	ФЛ_18.22, ЮЛ_11.19	В соответствии со схемой	Правила преобразования: не применяются

4.3.3.4. Блок ФЛ 19 / ЮЛ 12. Сумма и валюта обязательства FL_19_Amount UL_12_Amount

Наименование показателя	Код показателя	Обязательность	Иные требования
Сумма обязательства	ФЛ_19.1, ЮЛ_12.1	В соответствии со схемой	Правила преобразования: пробелы и символы, кроме допустимых, удаляются
Валюта обязательства	ФЛ_19.2, ЮЛ_12.2	В соответствии со схемой	Правила преобразования: буквы приводятся к верхнему регистру, пробелы и символы, кроме допустимых, удаляются
Дата расчета	ФЛ_19.6, ЮЛ_12.6	Да, если формируется блок показателей, содержащий настоящий показатель - для остальных показателей	Допустимые значения: не позднее даты наступления события. Для ФЛ_19.6 - не ранее даты, указанной по показателю ФЛ_18.19; Для ЮЛ_12.6 - не ранее даты, указанной по показателю ЮЛ_11.17; Правила преобразования: пробелы и символы, кроме допустимых, удаляются

4.3.3.5. Блок ФЛ 19(1) / 12(1). Сведения об обеспечиваемом обязательстве FL_19_1_AmountInfo UL_12_1_AmountInfo

Наименование показателя	Код показателя	Обязательность	Иные требования
-------------------------	----------------	----------------	-----------------

Признак обеспечивающего обязательства	ФЛ_19(1).1, ЮЛ_12(1).1	В соответствии со схемой	Допустимые значения: для показателя ФЛ_19(1).1 только значение 1, если по показателю ФЛ_18.3 указано значение «5» (в случае если смешанный договор содержит элементы поручительства) или от «9» до «13» для показателя ЮЛ_12(1).1 только значение 1, если по показателю ЮЛ_11.3 указано значение «5» (в случае если смешанный договор содержит элементы поручительства) или от «9» до «13» Правила преобразования: не применяются
Сумма обеспечиваемого обязательства	ФЛ_19(1).2, ЮЛ_12(1).2	Да - для показателя ФЛ_19(1).2, если значение показателя ФЛ_19(1).1 равно 1; для показателя ЮЛ_12(1).2, если значение показателя ЮЛ_12(1).1 равно 1, иначе - требования отсутствуют	Правила преобразования: пробелы и символы, кроме допустимых, удаляются
Валюта обеспечиваемого обязательства	ФЛ_19(1).3, ЮЛ_12(1).3	Да - для показателя ФЛ_19(1).3, если значение показателя ФЛ_19(1).2 больше или равно 0, и значение показателя ФЛ_19(1).1 равно 1, для показателя ЮЛ_12(1).3, если значение показателя ЮЛ_12(1).2 больше или равно 0, и значение показателя ЮЛ_12(1).1 равно 1, иначе - требования отсутствуют	Правила преобразования: буквы приводятся к верхнему регистру, пробелы и символы, кроме допустимых, удаляются
Код типа обеспечиваемого обязательства	ФЛ_19(1).4, ЮЛ_12(1).4	Да – для показателя ФЛ_19(1).4, если значение показателя ФЛ_19(1).2 больше 0, и значение показателя ФЛ_19(1).1 равно 1, для показателя ЮЛ_12(1).4, если значение показателя ЮЛ_12(1).2 больше 0 и значение показателя ЮЛ_12(1).1 равно 1, иначе – требования отсутствуют	Правила преобразования: не применяются

Дата расчета	ФЛ_19(1).5, ЮЛ_12(1).5	Да – для показателя ФЛ_19(1).5, если значение показателя ФЛ_19(1).1 равно 1; для показателя ЮЛ_12(1).5, если значение по показателю ЮЛ_12(1).1 равно 1, иначе – требования отсутствуют	Допустимые значения: не позднее даты наступления события и: для показателя ФЛ_19(1).5 - не ранее даты, указанной по показателю ФЛ_18.19; для показателя ЮЛ_12(1).5 - не ранее даты, указанной по показателю ЮЛ_11.17. Правила преобразования: пробелы и символы, кроме допустимых, удаляются
УИд сделки, в результате которой возникло обеспечиваемое обязательство	ФЛ_19(1).6, ЮЛ_12(1).6	Показатель ФЛ_19(1).6 не заполняется, если значение показателя ФЛ_19(1).1 равно 0; показатель ЮЛ_12(1).6 не заполняется, если значение по показателю ЮЛ_12(1).1 равно 0, иначе - требования отсутствуют	Правила преобразования: буквы приводятся к нижнему регистру; двойные дефисы заменяются на одинарные символы; пробелы удаляются
Лимит ответственности по обеспечиваемому обязательству	ФЛ_19(1).7, ЮЛ_12(1).7	Показатель ФЛ_19(1).7 не заполняется, если значение показателя ФЛ_19(1).1 равно 0, иначе - требования отсутствуют показатель ЮЛ_12(1).7 не заполняется, если значение по показателю ЮЛ_12(1).1 равно 0, иначе - требования отсутствуют	Правила преобразования: пробелы и символы, кроме допустимых, удаляются

4.3.3.6. Блок ФЛ 20 / ЮЛ 13. Сведения о солидарных должниках FL_20_JointDebtors UL_13_JointDebtors

Наименование показателя	Код показателя	Обязательность	Иные требования
Признак наличия солидарных должников	ФЛ_20.1, ЮЛ_13.1	В соответствии со схемой	Правила преобразования: не применяются
Число солидарных должников	ФЛ_20.2, ЮЛ_13.2	Да, для показателя ФЛ_20.2, если значение по показателю ФЛ_20.1 равно 1,	Допустимые значения: значение показателя, если оно заполняется, должно быть больше или равно 1 Правила преобразования: пробелы и символы, кроме допустимых, удаляются

		для показателя ЮЛ_13.2, если значение по показателю ЮЛ_13.1 равно 1, иначе - требования отсутствуют	
--	--	---	--

4.3.3.7. Блок ФЛ 21 / ЮЛ 14. Сведения об условиях платежей FL_21_PaymentTerms UL_14_PaymentTerms

Наименование показателя	Код показателя	Обязательность	Иные требования
Сумма ближайшего следующего платежа по основному долгу	ФЛ_21.1, ЮЛ_14.1	В соответствии со схемой	Правила преобразования: пробелы и символы, кроме допустимых, удаляются
Дата ближайшего следующего платежа по основному долгу	ФЛ_21.2, ЮЛ_14.2	Да - для показателя ФЛ_21.2, если значение показателя ФЛ_21.1 больше 0, для показателя ЮЛ_14.2, если значение показателя ЮЛ_14.1 больше 0, иначе - требования отсутствуют	Допустимые значения: не ранее даты, указанной в предыдущем значении настоящего показателя, а при его отсутствии - не ранее даты возникновения обязательства Правила преобразования: пробелы и символы, кроме допустимых, удаляются
Сумма ближайшего следующего платежа по процентам	ФЛ_21.3, ЮЛ_14.3	В соответствии со схемой	Правила преобразования: пробелы и символы, кроме допустимых, удаляются
Дата ближайшего следующего платежа по процентам	ФЛ_21.4, ЮЛ_14.4	Да - для показателя ФЛ_21.4, если значение показателя ФЛ_21.3 больше 0, для показателя ЮЛ_14.4, если значение показателя ЮЛ_14.3 больше 0, иначе - требования отсутствуют	Допустимые значения: не ранее даты, указанной в предыдущем значении настоящего показателя, а при его отсутствии - не ранее даты возникновения обязательства Правила преобразования: пробелы и символы, кроме допустимых, удаляются
Код частоты платежей	ФЛ_21.5, ЮЛ_14.5,	Да - для показателя ФЛ_21.5, если значение показателей ФЛ_21.1 и ФЛ_21.3 больше 0, для показателя ЮЛ_14.5, если значения показателей	Правила преобразования: не применяются

		ЮЛ_14.1 и ЮЛ_14.3 больше 0, иначе – требования отсутствуют	
Сумма минимального платежа по кредитной карте	ФЛ_21.6, ЮЛ_14.6	Показатель ФЛ_21.6 не заполняется, если значение показателя ФЛ_21.1 и ФЛ_21.3 равно 0, иначе - требования отсутствуют показатель ЮЛ_14.6 не заполняется, если значение по показателю ЮЛ_14.1 и ЮЛ_14.3 равно 0, иначе - требования отсутствуют	Правила преобразования: пробелы и символы, кроме допустимых, удаляются
Дата начала беспроцентного периода	ФЛ_21.7, ЮЛ_14.7	Показатель ФЛ_21.7 не заполняется, если значение показателя ФЛ_21.1 и ФЛ_21.3 равно 0, иначе – требования отсутствуют показатель ЮЛ_14.7 не заполняется, если значение по показателю ЮЛ_14.1 и ЮЛ_14.3 равно 0, иначе – требования отсутствуют	Допустимые значения: не позднее даты наступления события: для показателя ФЛ_21.7 - не ранее даты, указанной по показателю ФЛ_17.4; для показателя ЮЛ_14.7 - не ранее даты, указанной по показателю ЮЛ_10.4 Правила преобразования: пробелы и символы, кроме допустимых, удаляются
Дата окончания беспроцентного периода	ФЛ_21.8, ЮЛ_14.8	Показатель ФЛ_21.8 не заполняется, если значение показателя ФЛ_21.1 и ФЛ_21.3 равно 0, иначе – требования отсутствуют показатель ЮЛ_14.8 не заполняется, если значение по показателю ЮЛ_14.1 и ЮЛ_14.3 равно 0, иначе – требования отсутствуют	Допустимые значения: для показателя ФЛ_21.8 - не ранее даты по показателям ФЛ_18.19 и ФЛ_21.7; для показателя ЮЛ_14.8 - не ранее даты по показателям ЮЛ_11.17 и ЮЛ_14.7 Правила преобразования: пробелы и символы, кроме допустимых, удаляются

Дата окончания срока уплаты процентов	ФЛ_21.9, ЮЛ_14.9	Показатель ФЛ_21.9 не заполняется, если значение показателя ФЛ_21.1 и ФЛ_21.3 равно 0, иначе - требования отсутствуют показатель ЮЛ_14.9 не заполняется, если значение по показателю ЮЛ_14.1 и ЮЛ_14.3 равно 0, иначе – требования отсутствуют	Допустимые значения: для показателя ФЛ_21.9 - не ранее даты, указанной по показателю ФЛ_17.4; для показателя ЮЛ_14.9 - не ранее даты, указанной по показателю ЮЛ_10.4 Правила преобразования: пробелы и символы, кроме допустимых, удаляются
---------------------------------------	---------------------	---	---

4.3.3.8. Блок ФЛ 22. Полная стоимость потребительского кредита (займа) FL_22_TotalCost

Наименование показателя	Код показателя	Обязательность	Иные требования
Минимальная полная стоимость кредита (займа) в процентах годовых	ФЛ_22.1	Да, если договор, заключен не ранее 01.07.2014 и значение по показателю ФЛ_18.6 равно «1», иначе - требования отсутствуют	Допустимые значения: значение показателей ФЛ_22.1 и ФЛ_22.2 должны быть одновременно больше 0 либо равны 0. Правила преобразования: пробелы и символы, кроме допустимых, удаляются
Минимальная полная стоимость кредита (займа) в денежном выражении	ФЛ_22.2	Да, если договор, заключен не ранее 24.06.2018 и значение по показателю ФЛ_18.6 равно «1», иначе - требования отсутствуют	Допустимые значения: значения показателей ФЛ_22.1 и ФЛ_22.2 должны быть одновременно больше 0 либо равны 0. Правила преобразования: пробелы и символы, кроме допустимых, удаляются
Дата расчета полной стоимости кредита (займа)	ФЛ_22.3	Да, если указано значение показателя ФЛ_22.1 или ФЛ_22.2, иначе - требования отсутствуют	Допустимые значения: дата не должна быть позднее даты наступления события и: для показателя ФЛ_22.3 – не ранее даты, указанной по показателю ФЛ_17.4; Правила преобразования: пробелы и символы, кроме допустимых, удаляются
Максимальная полная стоимость кредита (займа) в процентах годовых	ФЛ_22.4	Да, если договор заключен не ранее 01.07.2014 и значение по показателю ФЛ_18.6 равно «1», иначе - требования отсутствуют	Допустимые значения: больше либо равно 0; больше либо равно значению показателя ФЛ_22.1. Правила преобразования: пробелы и символы, кроме допустимых, удаляются
Максимальная полная стоимость	ФЛ_22.5	Да, если договор заключен не ранее 24.06.2018 и	Допустимые значения: больше либо равно 0; больше либо равно значению показателя ФЛ_22.2. Правила преобразования: пробелы и символы, кроме допустимых, удаляются

кредита (займа) в денежном выражении		значение по показателю ФЛ_18.6 равно «1», иначе - требования отсутствуют	
Максимальная полная стоимость кредита (займа) в процентах годовых при его использовании в безналичном порядке	ФЛ_22.6	Да, если договор заключен не ранее 22.01.2024 и значение по показателю ФЛ_18.6 равно «1», иначе - требования отсутствуют	Допустимые значения: больше либо равно 0; больше либо равно значению показателя ФЛ_22.1. Правила преобразования: пробелы и символы, кроме допустимых, удаляются
Максимальная полная стоимость кредита (займа) в процентах годовых при его использовании путем снятия наличных денежных средств	ФЛ_22.7	Да, если договор заключен не ранее 22.01.2024 и значение по показателю ФЛ_18.6 равно «1», иначе - требования отсутствуют	Допустимые значения: больше либо равно 0; больше либо равно значению показателя ФЛ_22.1. Правила преобразования: пробелы и символы, кроме допустимых, удаляются

4.3.3.9. Блок ФЛ 23 / ЮЛ 15. Сведения об изменении договора FL_23_ContractChanges UL_15_ContractChanges

Наименование показателя	Код показателя	Обязательность	Иные требования
Признак изменения договора	ФЛ_23.1, ЮЛ_15.1	В соответствии со схемой	Правила преобразования: не применяются
Дата изменения договора	ФЛ_23.2, ЮЛ_15.2	Да – для показателя ФЛ_23.2, если значение показателя ФЛ_23.1, равно 1, иначе - требования отсутствуют Да – для показателя ЮЛ_15.2, если значение показателя ЮЛ_15.1, равно 1, иначе – требования отсутствуют	Допустимые значения: не позднее даты наступления события и: для показателя ФЛ_23.2 - не ранее даты, указанной по показателю ФЛ_17.4; для показателя ЮЛ_15.2 - не ранее даты, указанной по показателю ЮЛ_10.4 Правила преобразования: пробелы и символы, кроме допустимых, удаляются
Код вида изменения договора	ФЛ_23.3, ЮЛ_15.3	Да – для показателя ФЛ_23.3, если значение показателя ФЛ_23.1, равно	Правила преобразования: не применяются

		1, иначе - требования отсутствуют Да – для показателя ЮЛ_15.3, если значение показателя ЮЛ_15.1, равно 1, иначе - требования отсутствуют	
Код специального изменения договора	ФЛ_23.4, ЮЛ_15.4	Да – для показателя ФЛ_23.4, если значение показателя ФЛ_23.1, равно 1, иначе - требования отсутствуют Да – для показателя ЮЛ_15.4, если значение показателя ЮЛ_15.1, равно 1, иначе - требования отсутствуют	Допустимые значения: для показателя ФЛ_23.4 только значения 1-9, если по показателю ФЛ_23.3 указан код «1». для показателя ФЛ_23.4 только значения 1-8 и 99, если по показателю ФЛ_23.3 указан код «2». для показателя ФЛ_23.4 только значения 1-22 и 99, если по показателю ФЛ_23.3 указан код «3». для показателя ЮЛ_15.4 только значения 1-9, если по показателю ЮЛ_15.3 указан код «1». для показателя ЮЛ_15.4 только значения 7 и 99, если по показателю ЮЛ_15.3 указан код «2». для показателя ЮЛ_15.4 только значения 1-22 и 99, если по показателю ЮЛ_15.3 указан код «3». Правила преобразования: не применяются
Описание иного изменения договора	ФЛ_23.5, ЮЛ_15.5	Да - для показателя ФЛ_23.5, если значение показателя ФЛ_23.4 равно «99»,» и значение показателя ФЛ_23.1 равно 1, для показателя ЮЛ_15.5, если значение показателя ЮЛ_15.4 равно «99»,» и значение показателя ЮЛ_15.1 равно 1, иначе - требования отсутствуют	Правила преобразования: двойные пробелы, знаки препинания, разделители, кавычки заменяются на одинарные символы, начальный и конечный пробелы удаляются
Дата вступления изменения договора в силу	ФЛ_23.6, ЮЛ_15.6	Да – для показателя ФЛ_23.6, если значение показателя ФЛ_23.1, равно 1, иначе - требования отсутствуют Да – для показателя ЮЛ_15.6, если значение показателя ЮЛ_15.1, равно 1, иначе – требования отсутствуют	Допустимые значения: для показателя ФЛ_23.6 - не ранее даты, указанной по показателю ФЛ_17.4; для показателя ЮЛ_15.6 - не ранее даты, указанной по показателю ЮЛ_10.4 Правила преобразования: пробелы и символы, кроме допустимых, удаляются

Дата планового прекращения действия изменения договора	ФЛ_23.7, ЮЛ_15.7	Да – для показателя ФЛ_23.7, если значение показателя ФЛ_23.1, равно 1, иначе – требования отсутствуют Да – для показателя ЮЛ_15.7, если значение показателя ЮЛ_15.1, равно 1, иначе – требования отсутствуют	Допустимые значения: для показателя ФЛ_23.7 - не ранее даты, указанной по показателю ФЛ_23.2 и ФЛ_23.6 и не позднее даты по показателю ФЛ_18.11; для показателя ЮЛ_21.3 - не ранее даты, указанной по показателю ЮЛ_15.2 и ФЛ_15.6 и не позднее даты по показателю ЮЛ_11.10 Правила преобразования: пробелы и символы, кроме допустимых, удаляются
Дата фактического прекращения действия изменения договора	ФЛ_23.8, ЮЛ_15.8	Да - для показателя ФЛ_23.8, если указано значение показателя ФЛ_23.9 и значение показателя ФЛ_23.1 равно 1, для показателя ЮЛ_15.8, если указано значение показателя ЮЛ_15.9 и значение показателя ЮЛ_15.1 равно 1, иначе - требования отсутствуют	Допустимые значения: не позднее даты формирования кредитной информации и: для показателя ФЛ_23.8 - не ранее даты по показателю ФЛ_23.6 и не позднее даты по показателю ФЛ_23.7 в блоке показателей, содержащем настоящий показатель; для показателя ЮЛ_15.8 - не ранее даты по показателю ЮЛ_15.6 и не позднее даты по показателю ФЛ_15.7 в блоке показателей, содержащем настоящий показатель Правила преобразования: пробелы и символы, кроме допустимых, удаляются
Код причины прекращения действия изменения договора	ФЛ_23.9, ЮЛ_15.9	Показатель ФЛ_23.9 не заполняется, если значение показателя ФЛ_23.1, равно 0, иначе - требования отсутствуют Показатель ЮЛ_15.9 не заполняется, если значение показателя ЮЛ_15.1, равно 0, иначе - требования отсутствуют	Правила преобразования: не применяются
Курс конверсии валюты долга	ФЛ_23.10, ЮЛ_15.10	Показатель ФЛ_23.10 не заполняется, если значение показателя ФЛ_23.1, равно 0, иначе - требования отсутствуют Показатель ЮЛ_15.10 не заполняется, если значение показателя	Правила преобразования: пробелы и символы, кроме допустимых, удаляются

		ЮЛ_15.1, равно 0, иначе - требования отсутствуют	
--	--	--	--

4.3.3.10. Блок ФЛ 23(1) / ЮЛ 15(1). Сведения об изменении условий обязательства, обусловленные наступлением указанных в сделке событий FL_23_1_ContractTermsChanges UL_15_1_ContractTermsChanges

Наименование показателя	Код показателя	Обязательность	Иные требования
Признак изменения условий обязательства	ФЛ_23(1).1, ЮЛ_15(1).1	В соответствии со схемой	Правила преобразования: не применяются
Код вида изменения условий обязательства	ФЛ_23(1).2, ЮЛ_15(1).2	Да – если значение показателя «Признак изменения условий обязательства» в блоке показателей, содержащем настоящий показатель, равно 1, иначе – требования отсутствуют	Правила преобразования: не применяются
Описание иного изменения условий обязательства	ФЛ_23(1).3, ЮЛ_15(1).3	Да - для показателя ФЛ_23(1).3, если значение показателя ФЛ_23(1).2 равно «99», для показателя ЮЛ_15(1).3, если значение показателя ЮЛ_15(1).2 равно «99», иначе - требования отсутствуют	Правила преобразования: двойные пробелы, знаки препинания, разделители, кавычки заменяются на одинарные символы, начальный и конечный пробелы удаляются
Дата начала действия изменения условий обязательства	ФЛ_23(1).4, ЮЛ_15(1).4	Да – если значение показателя «Признак изменения условий обязательства» в блоке показателей, содержащем настоящий показатель, равно 1, иначе – требования отсутствуют	Допустимые значения: для показателя ФЛ_23(1).4 - позднее или равна дате по показателю ФЛ_17.4; для показателя ЮЛ_15(1).4 - позднее или равна дате по показателю ЮЛ_10.4 Правила преобразования: пробелы и символы, кроме допустимых, удаляются

4.3.3.11. Блок ФЛ 24 / ЮЛ 16. Дата передачи финансирования субъекту или возникновения обеспечения исполнения обязательства
FL_24_Fund UL_16_Fund

Наименование показателя	Код показателя	Обязательность	Иные требования
Дата передачи финансирования субъекту или возникновения обеспечения исполнения обязательства	ФЛ_24.1, ЮЛ_16.1	В соответствии со схемой	Допустимые значения: не позднее даты наступления события и: для показателя ФЛ_24.1 - не ранее даты, указанной по показателю ФЛ_17.4; для показателя ЮЛ_16.1 - не ранее даты, указанной по показателю ЮЛ_10.4 Правила преобразования: пробелы и символы, кроме допустимых, удаляются
Порядковый номер транша	ФЛ_24.2, ЮЛ_16.2	В соответствии со схемой	Правила преобразования: пробелы и символы, кроме допустимых, удаляются
Сумма задолженности на дату передачи финансирования субъекту или возникновения обеспечения исполнения обязательства	ФЛ_24.3, ЮЛ_16.3	Да – для показателя ФЛ_24.3, если заполнен показатель ФЛ_24.1, для показателя ЮЛ_16.3, если заполнен показатель ЮЛ_16.1, иначе - требования отсутствуют	Правила преобразования: пробелы и символы, кроме допустимых, удаляются

4.3.4. Сведения об исполнении обязательства

4.3.4.1. Группа блоков сведений о задолженности ФЛ 25/ЮЛ17, ФЛ26/ЮЛ18, ФЛ27/ЮЛ19, ФЛ28/ЮЛ20)
FL_25_26_27_28_Group/UL_17_18_19_20_Group_Type

4.3.4.1.1. Блок ФЛ 25 / ЮЛ 17. Сведения о задолженности FL_25_Debt UL_17_Debt

Наименование показателя	Код показателя	Обязательность	Иные требования
Признак наличия задолженности	ФЛ_25.1, ЮЛ_17.1	В соответствии со схемой	Правила преобразования: не применяются
Признак расчета по последнему платежу	ФЛ_25.3, ЮЛ_17.3	Показатель ФЛ_25.3 не заполняется, если значение показателя ФЛ_25.1, равно 0, иначе - требования отсутствуют	Правила преобразования: не применяются

		Показатель ЮЛ_17.3 не заполняется, если значение показателя ЮЛ_17.1, равно 0, иначе - требования отсутствуют	
Сумма задолженности	ФЛ_25.4, ЮЛ_17.4	Да - для показателя ФЛ_25.4, если значение показателя ФЛ_25.1 равно 1, для показателя ЮЛ_17.4, если значение показателя ЮЛ_17.1 равно 1, иначе - требования отсутствуют	Допустимые значения: для показателя ФЛ_25.4 значение должно быть равно сумме значений показателей ФЛ_25.5, ФЛ_25.6, ФЛ_25.7; для показателя ЮЛ_17.4 значение должно быть равно сумме значений показателей ЮЛ_17.5, ЮЛ_17.6, ЮЛ_17.7; для показателя ФЛ_25.4 - значение должно быть равно сумме значений по показателям ФЛ_26.3 и ФЛ_27.3; для показателя ЮЛ_17.4 - значение должно быть равно сумме значений по показателям ЮЛ_18.3 и ЮЛ_19.3 Правила преобразования: пробелы и символы, кроме допустимых, удаляются
Сумма задолженности по основному долгу	ФЛ_25.5, ЮЛ_17.5	Да - для показателя ФЛ_25.5, если значение показателя ФЛ_25.1 равно 1, для показателя ЮЛ_17.5 если значение показателя ЮЛ_17.1 равно 1, иначе - требования отсутствуют	Допустимые значения: для показателя ФЛ_25.5 - значение должно быть меньше или равно значению по показателю ФЛ_25.4 в блоке показателей, содержащем настоящий показатель, и должно быть равно сумме значений по показателям ФЛ_26.4 и ФЛ_27.4; для показателя ЮЛ_17.5 - значение должно быть меньше или равно значению по показателю ЮЛ_17.4 в блоке показателей, содержащем настоящий показатель, и должно быть равно сумме значений по показателям ЮЛ_18.4 и ЮЛ_19.4 Правила преобразования: пробелы и символы, кроме допустимых, удаляются
Сумма задолженности по процентам	ФЛ_25.6, ЮЛ_17.6	Да - для показателя ФЛ_25.6, если значение показателя ФЛ_25.1 равно 1, для показателя ЮЛ_17.6, если значение показателя ЮЛ_17.1 равно 1, иначе - требования отсутствуют	Допустимые значения: для показателя ФЛ_25.6 - значение должно быть меньше или равно значению по показателю ФЛ_25.4 в блоке показателей, содержащем настоящий показатель, и должно быть равно сумме значений по показателям ФЛ_26.5 и ФЛ_27.5; для показателя ЮЛ_17.6 - значение должно быть меньше или равно значению по показателю ЮЛ_17.4 в блоке показателей, содержащем настоящий показатель, и должно быть равно сумме значений по показателям ЮЛ_18.5 и ЮЛ_19.5 Правила преобразования: пробелы и символы, кроме допустимых, удаляются
Сумма задолженности по иным требованиям	ФЛ_25.7, ЮЛ_17.7	Да - для показателя ФЛ_25.7, если значение показателя ФЛ_25.1 равно 1, для показателя ЮЛ_17.7, если значение показателя ЮЛ_17.1 равно 1, иначе - требования отсутствуют	Допустимые значения: для показателя ФЛ_25.7 - значение должно быть меньше или равно значению по показателю ФЛ_25.4 в блоке показателей, содержащем настоящий показатель, и должно быть равно сумме значений по показателям ФЛ_26.6 и ФЛ_27.6; для показателя ЮЛ_17.7 - значение должно быть меньше или равно значению по показателю ЮЛ_17.4 в блоке показателей, содержащем настоящий показатель, и должно быть равно сумме значений по показателям ЮЛ_18.6 и ЮЛ_19.6 Правила преобразования: пробелы и символы, кроме допустимых, удаляются
Дата расчета	ФЛ_25.8, ЮЛ_17.8	Да, если формируется блок показателей, содержащий настоящий показатель - для остальных показателей	Допустимые значения: не позднее даты наступления события и: Для всех показателей ФЛ - не ранее даты, указанной по показателю ФЛ_18.19; Для всех показателей ЮЛ - не ранее даты, указанной по показателю ЮЛ_11.17; Значения показателей ФЛ_25.8, ФЛ_26.7 и ФЛ_27.7 должны быть равны (при наличии значений данных показателей) за исключением передачи данного показателя в рамках события 1.4.1. Значения показателей ЮЛ_17.8, ЮЛ_18.7 и ЮЛ_19.7 должны быть равны (при наличии значений данных показателей) за исключением передачи данного показателя в рамках события 1.4.1.

			Правила преобразования: пробелы и символы, кроме допустимых, удаляются
Признак неподтвержденного льготного периода	ФЛ_25.9	Показатель ФЛ_25.9 не заполняется, если значение показателя ФЛ_25.1 равно 0, иначе - требования отсутствуют	Правила преобразования: не применяются

4.3.4.1.2. Блок ФЛ 26 / ЮЛ 18. Сведения о срочной задолженности FL_26_DebtDue UL_18_DebtDue

Наименование показателя	Код показателя	Обязательность	Иные требования
Дата возникновения срочной задолженности	ФЛ_26.1, ЮЛ_18.1	Да - для показателя ФЛ_26.1, если значение показателя ФЛ_26.3 больше 0, для показателя ЮЛ_18.1, если значение показателя ЮЛ_18.3 больше 0, иначе - требования отсутствуют	Допустимые значения: не ранее даты, указанной в предыдущем значении настоящего показателя, а при его отсутствии не позднее даты формирования кредитной информации и: для показателя ФЛ_26.1 не ранее даты указанной по показателю ФЛ_18.19 «Дата возникновения обязательства» для показателя ЮЛ_18.1 не ранее даты указанной по показателю ФЛ_11.17 «Дата возникновения обязательства» Правила преобразования: пробелы и символы, кроме допустимых, удаляются
Признак расчета по последнему платежу	ФЛ_26.2, ЮЛ_18.2	Показатель ФЛ_26.2 не заполняется, если значение показателя ФЛ_26.3, равно 0, иначе - требования отсутствуют Показатель ЮЛ_18.2 не заполняется, если значение показателя ЮЛ_17.1, равно 0, иначе - требования отсутствуют	Правила преобразования: не применяются
Сумма срочной задолженности	ФЛ_26.3, ЮЛ_18.3	В соответствии со схемой	Допустимые значения: для показателя ФЛ_26.3 - значение должно быть равно сумме значений по показателям ФЛ_26.4, ФЛ_26.5, ФЛ_26.6; для показателя ЮЛ_18.3 - значение должно быть равно сумме значений по показателям ЮЛ_18.4, ЮЛ_18.5, ЮЛ_18.6 Правила преобразования: пробелы и символы, кроме допустимых, удаляются
Сумма срочной задолженности по основному долгу	ФЛ_26.4, ЮЛ_18.4	Да - для показателя ФЛ_26.4, если значение показателя ФЛ_26.3 больше 0, для показателя ЮЛ_18.4, если значение показателя ЮЛ_18.3	Допустимые значения: для показателя ФЛ_26.4 – значение должно быть не больше значения по показателю ФЛ_26.3; для показателя ЮЛ_18.4 – значение должно быть не больше значения по показателю ЮЛ_18.3 Правила преобразования: пробелы и символы, кроме допустимых, удаляются

		больше 0, иначе - требования отсутствуют	
Сумма срочной задолженности по процентам	ФЛ_26.5, ЮЛ_18.5	Да - для показателя ФЛ_26.5, если значение показателя ФЛ_26.3 больше 0, для показателя ЮЛ_18.5, если значение показателя ЮЛ_18.3 больше 0, иначе - требования отсутствуют	Допустимые значения: для показателя ФЛ_26.5 – значение должно быть не больше значения по показателю ФЛ_26.3; для показателя ЮЛ_18.5 – значение должно быть не больше значения по показателю ЮЛ_18.3 Правила преобразования: пробелы и символы, кроме допустимых, удаляются
Сумма срочной задолженности по иным требованиям	ФЛ_26.6, ЮЛ_18.6	Да - для показателя ФЛ_26.6, если значение показателя ФЛ_26.3 больше 0, для показателя ЮЛ_18.6, если значение показателя ЮЛ_18.3 больше 0, иначе - требования отсутствуют	Допустимые значения: для показателя ФЛ_26.6 – значение должно быть не больше значения по показателю ФЛ_26.3; для показателя ЮЛ_18.6 – значение должно быть не больше значения по показателю ЮЛ_18.3 Правила преобразования: пробелы и символы, кроме допустимых, удаляются
Дата расчета	ФЛ_26.7, ЮЛ_18.7	Да, если формируется блок показателей, содержащий настоящий показатель	Допустимые значения: не позднее даты наступления события и: Для всех показателей ФЛ - не ранее даты, указанной по показателю ФЛ_18.19; Для всех показателей ЮЛ - не ранее даты, указанной по показателю ЮЛ_11.17; Значения показателей ФЛ_25.8, ФЛ_26.7 и ФЛ_27.7 должны быть равны (при наличии значений данных показателей) за исключением передачи данного показателя в рамках события 1.4.1. Значения показателей ЮЛ_17.8, ЮЛ_18.7 и ЮЛ_19.7 должны быть равны (при наличии значений данных показателей) за исключением передачи данного показателя в рамках события 1.4.1. Правила преобразования: пробелы и символы, кроме допустимых, удаляются

4.3.4.1.3. Блок ФЛ 27 / ЮЛ 19. Сведения о просроченной задолженности FL_27_DebtOverdue UL_19_DebtOverdue

Наименование показателя	Код показателя	Обязательность	Иные требования
Дата возникновения просроченной задолженности	ФЛ_27.1, ЮЛ_19.1	Да - для показателя ФЛ_27.1, если значение показателя ФЛ_27.10 равно 1, для показателя ЮЛ_19.1, если значение показателя ЮЛ_19.10 равно 1, иначе – требования отсутствуют	Допустимые значения: для показателя ФЛ_27.1 не ранее даты, указанной по показателю ФЛ_18.19 «Дата возникновения обязательства» и не позднее даты формирования кредитной информации. Для показателя ЮЛ_19.1 не ранее даты, указанной по показателю ЮЛ_11.17 «Дата возникновения обязательства» и не позднее даты формирования кредитной информации. Правила преобразования: пробелы и символы, кроме допустимых, удаляются
Признак расчета по последнему платежу	ФЛ_27.2, ЮЛ_19.2	Показатель ФЛ_27.2 не заполняется, если	Правила преобразования: не применяются

		значение показателя ФЛ_27.10, равно 0, иначе - требования отсутствуют Показатель ЮЛ_19.2 не заполняется, если значение показателя ЮЛ_19.10, равно 0, иначе - требования отсутствуют	
Сумма просроченной задолженности	ФЛ_27.3, ЮЛ_19.3	Да - для показателя ФЛ_27.3, если значение показателя ФЛ_27.10 равно 1, для показателя ЮЛ_19.3, если значение показателя ЮЛ_19.10 равно 1, иначе - требования отсутствуют	Допустимые значения: для показателя ФЛ_27.3 - значение должно быть равно сумме значений по показателям ФЛ_27.4, ФЛ_27.5, ФЛ_27.6; для показателя ФЛ_27.3 - значение должно быть больше «0» если значение по показателю ФЛ_27.11 больше «0»; для показателя ЮЛ_19.3 - значение должно быть равно сумме значений по показателям ЮЛ_19.4, ЮЛ_19.5, ЮЛ_19.6 для показателя ЮЛ_19.3 - значение должно быть больше «0» если значение по показателю ЮЛ_19.11 больше «0» Правила преобразования: пробелы и символы, кроме допустимых, удаляются
Сумма просроченной задолженности по основному долгу	ФЛ_27.4, ЮЛ_19.4	Да - для показателя ФЛ_27.4, если значение показателя ФЛ_27.3 больше 0, для показателя ЮЛ_19.4,	Допустимые значения: для показателя ФЛ_27.4 – значение должно быть не больше значения по показателю ФЛ_27.3; для показателя ЮЛ_19.4 – значение должно быть не больше значения по показателю ЮЛ_19.3 Правила преобразования: пробелы и символы, кроме допустимых, удаляются
Сумма просроченной задолженности по процентам	ФЛ_27.5, ЮЛ_19.5	Да - для показателя ФЛ_27.5, если значение показателя ФЛ_27.3 больше 0, для показателя ЮЛ_19.5, если значение показателя ЮЛ_19.3 больше 0, иначе - требования отсутствуют	Допустимые значения: для показателя ФЛ_27.5 – значение должно быть не больше значения по показателю ФЛ_27.3; для показателя ЮЛ_19.5 – значение должно быть не больше значения по показателю ЮЛ_19.3 Правила преобразования: пробелы и символы, кроме допустимых, удаляются
Сумма просроченной задолженности по иным требованиям	ФЛ_27.6, ЮЛ_19.6	Да - для показателя ФЛ_27.6, если значение показателя ФЛ_27.3 больше 0, для показателя ЮЛ_19.6, если значение показателя ЮЛ_19.3 больше 0, иначе - требования отсутствуют если значение показателя	Допустимые значения: для показателя ФЛ_27.6 – значение должно быть не больше значения по показателю ФЛ_27.3; для показателя ЮЛ_19.6 – значение должно быть не больше значения по показателю ЮЛ_19.3 Правила преобразования: пробелы и символы, кроме допустимых, удаляются Правила преобразования: пробелы и символы, кроме допустимых, удаляются

		ЮЛ_19.3 больше 0, иначе - требования отсутствуют	
Дата расчета	ФЛ_27.7, ЮЛ_19.7	Да, если формируется блок показателей, содержащий настоящий показатель	Допустимые значения: не позднее даты наступления события и: Для всех показателей ФЛ - не ранее даты, указанной по показателю ФЛ_18.19; Для всех показателей ЮЛ - не ранее даты, указанной по показателю ЮЛ_11.17; Значения показателей ФЛ_25.8, ФЛ_26.7 и ФЛ_27.7 должны быть равны (при наличии значений данных показателей) за исключением передачи данного показателя в рамках события 1.4.1. Значения показателей ЮЛ_17.8, ЮЛ_18.7 и ЮЛ_19.7 должны быть равны (при наличии значений данных показателей) за исключением передачи данного показателя в рамках события 1.4.1. Правила преобразования: пробелы и символы, кроме допустимых, удаляются
Дата последнего пропущенного платежа по основному долгу	ФЛ_27.8, ЮЛ_19.8	Да - для показателя ФЛ_27.8, если значение показателя ФЛ_27.4 больше 0, для показателя ЮЛ_19.8, если значение показателя ЮЛ_19.4 больше 0, иначе - требования отсутствуют	Допустимые значения: не позднее даты наступления события и: для показателя ФЛ_27.8 - не ранее даты, указанной по показателю ФЛ_18.19; для показателя ЮЛ_19.8 - не ранее даты, указанной по показателю ЮЛ_11.17 Правила преобразования: пробелы и символы, кроме допустимых, удаляются
Дата последнего пропущенного платежа по процентам	ФЛ_27.9, ЮЛ_19.9	Да - для показателя ФЛ_27.9, если значение показателя ФЛ_27.5 больше 0, для показателя ЮЛ_19.9, если значение показателя ЮЛ_19.5 больше 0, иначе - требования отсутствуют	Допустимые значения: не позднее даты наступления события и: для показателя ФЛ_27.9 - не ранее даты, указанной по показателю ФЛ_18.19; для показателя ЮЛ_19.9 - не ранее даты, указанной по показателю ЮЛ_11.17 Правила преобразования: пробелы и символы, кроме допустимых, удаляются
Признак наличия просроченной задолженности	ФЛ_27.10, ЮЛ_19.10	В соответствии со схемой	Правила преобразования: не применяются
Продолжительность просрочки	ФЛ_27.11, ЮЛ_19.11	Да - для показателя ФЛ_27.11, если значение показателя ФЛ_27.10 равно 1, для показателя ЮЛ_19.11, если значение показателя ЮЛ_19.10 равно 1, иначе - требования отсутствуют	Допустимые значения: для показателя ФЛ_27.11 - значение должно быть больше «0» если по показателю ФЛ_27.3 указано значение больше «0»; для показателя ФЛ_27.11 - значение должно быть больше «90» если по показателю ФЛ_56.5 указано значение «1»; для показателя ЮЛ_19.11 - значение должно быть больше «0» если по показателю ЮЛ_19.3 указано значение больше «0»; для показателя ЮЛ_19.11 - значение должно быть больше «90» если по показателю ЮЛ_46.5 указано значение «1» Если значение показателя больше 0, то оно должно быть равно количеству календарных дней за период с даты, указанной по показателю «Дата возникновения просроченной задолженности» (ФЛ_27.1 или ЮЛ_19.1), включительно, по дату, указанную по показателю «Дата расчета» (ФЛ_27.7 или ЮЛ_19.7), включительно. Правила преобразования: пробелы и символы, кроме допустимых, удаляются
Продолжительность последней	ФЛ_27.12, ЮЛ_19.12	Да - для показателя ФЛ_27.12, если значение	Правила преобразования: пробелы и символы, кроме допустимых, удаляются

погашенной просрочки		показателя ФЛ_27.10 равно 1, ФЛ_27.11 равно 0 и значение показателя ФЛ_27.3 равно 0, для показателя ЮЛ_19.12, если значение показателя ЮЛ_19.10 равно 1, ЮЛ_19.11 равно 0 и значение показателя ЮЛ_19.3 равно 0, иначе - требования отсутствуют	
----------------------	--	---	--

4.3.4.1.4. Блок ФЛ 28 / ЮЛ 20. Сведения о внесении платежей FL_28_Payment UL_20_Payment

Наименование показателя	Код показателя	Обязательность	Иные требования
Дата последнего внесенного платежа	ФЛ_28.1, ЮЛ_20.1	Да - для показателя ФЛ_28.1, если значение показателя ФЛ_28.2 больше 0, для показателя ЮЛ_20.1, если значение показателя ЮЛ_20.2 больше 0, иначе - требования отсутствуют	Допустимые значения: не позднее даты наступления события. Правила преобразования: пробелы и символы, кроме допустимых, удаляются
Сумма последнего внесенного платежа	ФЛ_28.2, ЮЛ_20.2	В соответствии со схемой	Допустимые значения: для показателя ФЛ_28.2 значение должно быть равно сумме значений показателей ФЛ_28.3, ФЛ_28.4, ФЛ_28.5 в блоке показателей, содержащем настоящий показатель; для показателя ЮЛ_20.2 значение должно быть равно сумме значений показателей ЮЛ_20.3, ЮЛ_20.4, ЮЛ_20.5 в блоке показателей, содержащем настоящий показатель. Правила преобразования: пробелы и символы, кроме допустимых, удаляются
Сумма последнего внесенного платежа по основному долгу	ФЛ_28.3, ЮЛ_20.3	Да - для показателя ФЛ_28.3, если значение показателя ФЛ_28.2 больше 0, для показателя ЮЛ_20.3, если значение показателя ЮЛ_20.2 больше 0, иначе - требования отсутствуют	Допустимые значения: для показателя ФЛ_28.3 - не больше значения по показателю ФЛ_28.2; для показателя ЮЛ_20.3 - не больше значения по показателю ЮЛ_20.2 Правила преобразования: пробелы и символы, кроме допустимых, удаляются
Сумма последнего внесенного платежа по процентам	ФЛ_28.4, ЮЛ_20.4	Да - для показателя ФЛ_28.4, если значение показателя ФЛ_28.2	Допустимые значения: для показателя ФЛ_28.4 - не больше значения по показателю ФЛ_28.2; для показателя ЮЛ_20.4 - не больше значения по показателю ЮЛ_20.2 Правила преобразования: пробелы и символы, кроме допустимых, удаляются

		больше 0, для показателя ЮЛ_20.4, если значение показателя ЮЛ_20.2 больше 0, иначе - требования отсутствуют	
Сумма последнего внесенного платежа по иным требованиям	ФЛ_28.5, ЮЛ_20.5	Да - для показателя ФЛ_28.5, если значение показателя ФЛ_28.2 больше 0, для показателя ЮЛ_20.5, если значение показателя ЮЛ_20.2 больше 0, иначе - требования отсутствуют	Допустимые значения: для показателя ФЛ_28.5 - не больше значения по показателю ФЛ_28.2; для показателя ЮЛ_20.5 - не больше значения по показателю ЮЛ_20.2 Правила преобразования: пробелы и символы, кроме допустимых, удаляются
Сумма всех внесенных платежей по обязательству	ФЛ_28.6, ЮЛ_20.6	Да - для показателя ФЛ_28.6, если значение показателя ФЛ_28.2 больше 0, для показателя ЮЛ_20.6, если значение показателя ЮЛ_20.2 больше 0, иначе - требования отсутствуют	Допустимые значения: для показателя ФЛ_28.6 значение должно больше либо равно 0 и равно сумме значений показателей ФЛ_28.7, ФЛ_28.8, ФЛ_28.9 в блоке показателей, содержащем настоящий показатель; для показателя ЮЛ_20.6 значение должно больше либо равно 0 и равно сумме значений показателей ЮЛ_20.7, ЮЛ_20.8, ЮЛ_20.9 в блоке показателей, содержащем настоящий показатель. значение должно быть больше либо равно значению показателя ФЛ_28.2/ЮЛ_20.2 в блоке показателей, содержащем настоящий показатель. Правила преобразования: пробелы и символы, кроме допустимых, удаляются
Сумма внесенных платежей по основному долгу	ФЛ_28.7, ЮЛ_20.7	Да - для показателя ФЛ_28.7, если значение показателя ФЛ_28.2 больше 0, для показателя ЮЛ_20.7, если значение показателя ЮЛ_20.2 больше 0, иначе - требования отсутствуют	Правила преобразования: пробелы и символы, кроме допустимых, удаляются
Сумма внесенных платежей по процентам	ФЛ_28.8, ЮЛ_20.8	Да - для показателя ФЛ_28.8, если значение показателя ФЛ_28.2 больше 0, для показателя ЮЛ_20.8, если значение показателя ЮЛ_20.2 больше 0, иначе - требования отсутствуют	Правила преобразования: пробелы и символы, кроме допустимых, удаляются

Сумма внесенных платежей по иным требованиям	ФЛ_28.9, ЮЛ_20.9	Да - для показателя ФЛ_28.9, если значение показателя ФЛ_28.2 больше 0, для показателя ЮЛ_20.9, если значение показателя ЮЛ_20.2 больше 0, иначе - требования отсутствуют	Правила преобразования: пробелы и символы, кроме допустимых, удаляются
Код соблюдения размера платежей	ФЛ_28.10, ЮЛ_20.10	В соответствии со схемой	Правила преобразования: не применяются
Код соблюдения срока внесения платежей	ФЛ_28.11, ЮЛ_20.11	В соответствии со схемой	Правила преобразования: не применяются
Дата расчета	ФЛ_28.13, ЮЛ_20.13	Да, если формируется блок показателей, содержащий настоящий показатель - для остальных показателей	Допустимые значения: не позднее даты наступления события и: Для всех показателей ФЛ - не ранее даты, указанной по показателю ФЛ_18.19; Для всех показателей ЮЛ - не ранее даты, указанной по показателю ЮЛ_11.17; Значения показателей ФЛ_25.8, ФЛ_26.7 и ФЛ_27.7 должны быть равны (при наличии значений данных показателей). Значения показателей ЮЛ_17.8, ЮЛ_18.7 и ЮЛ_19.7 должны быть равны (при наличии значений данных показателей). Правила преобразования: пробелы и символы, кроме допустимых, удаляются
Сумма последнего внесенного платежа (части платежа) с просрочкой более 30 календарных дней	ФЛ_28.14	В соответствии со схемой	Допустимые значения: для показателя ФЛ_28.14 – заполнение допускается, если значение показателя ФЛ_18.3 равно 1 или 5 (в случае если смешанный договор содержит элементы займа); не больше значения по показателю ФЛ_28.2; Правила преобразования: пробелы и символы, кроме допустимых, удаляются
Сумма внесенных платежей за 24 календарных месяца, за исключением платежей с просрочкой более 30 календарных дней	ФЛ_28.15	В соответствии со схемой	Допустимые значения: для показателя ФЛ_28.15 – заполнение допускается, если значение показателя ФЛ_18.3 равно 1 или 5; Правила преобразования: пробелы и символы, кроме допустимых, удаляются

4.3.4.2. Блок ФЛ 29. Величина среднемесячного платежа по договору займа (кредита) и дата ее расчета FL_29_MonthlyPayment

Наименование показателя	Код показателя	Обязательность	Иные требования
-------------------------	----------------	----------------	-----------------

Величина среднемесячного платежа	ФЛ_29.1, ФЛ_40.1	Да - для показателя ФЛ_29.1, если по показателю ФЛ_18.6 указан код 1, по показателю ФЛ_18.10 указан код 1, а значение показателя ФЛ_18.5 отлично от 20 , иначе - требования отсутствуют	Допустимые значения: Значение показателя может отсутствовать (может указываться символ «-» (дефис) (код ASCII 45), если денежные средства не были переданы заемщику Правила преобразования: пробелы и символы, кроме допустимых, удаляются
Дата расчета величины среднемесячного платежа	ФЛ_29.2, ФЛ_40.2	В соответствии со схемой	Допустимые значения: не позднее даты наступления события и: для показателя ФЛ_29.2 - не ранее даты, указанной по показателю ФЛ_18.19; для показателя ЮЛ_40.2 - не ранее даты, указанной по показателю ЮЛ_11.17. Значение показателя может отсутствовать (может указываться символ «-» (дефис) (код ASCII 45), если денежные средства не были переданы заемщику Правила преобразования: пробелы и символы, кроме допустимых, удаляются
Сумма всех оставшихся платежей по обязательству	ФЛ_29.3	Да, за исключением случаев, когда условиями договора предусмотрен минимальный ежемесячный платеж	Правила преобразования: пробелы и символы, кроме допустимых, удаляются

4.3.4.3. Блок ФЛ 29(1). Сведения о предельной долговой нагрузке заемщика FL_29_1_DebtBurdenInfo

Наименование показателя	Код показателя	Обязательность	Иные требования
Диапазон показателя долговой нагрузки заемщика	ФЛ_29(1).1	Да - для сделок, заключенных не ранее 01.10.2019, для показателя ФЛ_29(1).1, если значение показателя ФЛ_46.1 равно 1 или 2 и значение показателя ФЛ_18.6 равно 1, иначе - требования отсутствуют.	Правила преобразования: пробелы и символы, кроме допустимых, удаляются
Дата расчета показателя долговой нагрузки заемщика	ФЛ_29(1).2	Да - для сделок, заключенных не ранее 01.10.2019, если значение показателя ФЛ_46.1 равно 1 или 2 и значение показателя ФЛ_18.6 равно 1	Правила преобразования: пробелы и символы, кроме допустимых, удаляются

		1, иначе - требования отсутствуют	
Сведения о способе определения величины среднемесячного дохода заемщика	ФЛ_29(1).3	Да - для сделок, заключенных не ранее 01.10.2019, для показателя ФЛ_29(1).3, если значение показателя ФЛ_46.1 равно 1 или 2 и значение показателя ФЛ_18.6 равно 1, иначе - требования отсутствуют.	Правила преобразования: двойные пробелы, знаки препинания, разделители, кавычки заменяются на одинарные символы, начальный и конечный пробелы удаляются
Источник сведений о величине среднемесячного дохода заемщика	ФЛ_29(1).4	Да - для сделок, заключенных не ранее 01.10.2019, для показателя ФЛ_29(1).4, если значение показателя ФЛ_46.1 равно 1 или 2 и значение показателя ФЛ_18.6 равно 1, иначе - требования отсутствуют.	Допустимые значения: В случае если по показателю ФЛ_29(1).3 указывается код «1», по показателю ФЛ_29(1).4 указывается код (коды) от «1» до «8». В случае если по показателю ФЛ_29(1).3 указывается код «2», по показателю ФЛ_29(1).4 указывается код «9» или код «10». В случае если по показателю ФЛ_29(1).3 указываются коды «3–5», показатель ФЛ_29(1).4 не заполняется. В случае если по показателю ФЛ_29(1).3 указывается код «6», по показателю ФЛ_29(1).4 указывается код «11». Правила преобразования: двойные пробелы, знаки препинания, разделители, кавычки заменяются на одинарные символы, начальный и конечный пробелы удаляются
Признак учета долговой нагрузки созаемщиков	ФЛ_29(1).5	Да - для сделок, заключенных не ранее 01.10.2019, иначе - требования отсутствуют	Правила преобразования: не применяются
Признак расчета показателя долговой нагрузки заемщика по заключенному потребительскому кредиту (займу)	ФЛ_29(1).6	Да - для сделок, заключенных не ранее 01.10.2019, если значение показателя ФЛ_46.1 равно 1 или 2 и значение показателя ФЛ_18.6 равно 1, иначе - требования отсутствуют.	Правила преобразования: не применяются
УИд сделки (УИд обращения)	ФЛ_29(1).7	В соответствии со схемой	Допустимые значения: если значение по показателю ФЛ_29(1).6 равно «1», то значение показателя ФЛ_29(1).7 должно быть равно значению по показателю ФЛ_17.1; если значение по показателю ФЛ_29(1).6 равно «0», то значение показателя ФЛ_29(1).7 должно быть равно значению по показателю ФЛ_55.4 Правила преобразования: буквы приводятся к нижнему регистру; двойные дефисы заменяются на одинарные символы; пробелы удаляются

4.3.4.4. Блок ФЛ 30 / ЮЛ 21. Сведения о неденежном обязательстве источника FL_30_NonMonetarySource
UL_21_NonMonetarySource

Наименование показателя	Код показателя	Обязательность	Иные требования
Предмет обязательства	ФЛ_30.1, ЮЛ_21.1	Да - для показателя ФЛ_30.1, если значение по показателю ФЛ_18.9 равно 0; для показателя ЮЛ_21.1, если значение по показателю ЮЛ_11.8 равно 0, иначе – требования отсутствуют	Правила преобразования: двойные пробелы, знаки препинания, разделители, кавычки заменяются на одинарные символы, начальный и конечный пробелы удаляются
Код предоставляемого имущества	ФЛ_30.2, ЮЛ_21.2	Да - для показателя ФЛ_30.2, если значение по показателю ФЛ_18.9 равно 0, для показателя ЮЛ_21.2, если значение по показателю ЮЛ_11.8 равно 0, иначе – требования отсутствуют	Правила преобразования: не применяются
Дата передачи имущества субъекту	ФЛ_30.4, ЮЛ_21.4	Да - для показателя ФЛ_30.4, если значение по показателю ФЛ_18.9 равно 0, для показателя ЮЛ_21.4, если значение по показателю ЮЛ_11.8 равно 0, иначе – требования отсутствуют	Допустимые значения: не позднее даты наступления события и: для показателя ФЛ_30.4 - не ранее даты, указанной по показателю ФЛ_17.4; для показателя ЮЛ_21.3 - не ранее даты, указанной по показателю ЮЛ_10.4 Значение должно быть равно значению показателя «Дата передачи финансирования субъекту или возникновения обеспечения исполнения обязательства». Правила преобразования: пробелы и символы, кроме допустимых, удаляются
Идентификационный код предоставляемого имущества	ФЛ_30.5, ЮЛ_21.5	Да - для показателя ФЛ_30.5, если значение по показателю ФЛ_18.9 равно 0, для показателя ЮЛ_21.5, если значение по показателю ФЛ_11.9 равно 0, иначе – требования отсутствуют	Правила преобразования: пробелы и символы, кроме допустимых, удаляются

4.3.4.5. Блок ФЛ 31 / ЮЛ 22. Сведения о неденежном обязательстве субъекта FL_31_NonMonetarySubject
UL_22_NonMonetarySubject

Наименование показателя	Код показателя	Обязательность	Иные требования
Предмет обязательства	ФЛ_31.1, ЮЛ_22.1	Да - для показателя ФЛ_31.1, если значение по показателю ФЛ_18.10 равно 0, для показателя ЮЛ_22.1, если значение по показателю ЮЛ_11.9 равно 0, иначе – требования отсутствуют	Правила преобразования: двойные пробелы, знаки препинания, разделители, кавычки заменяются на одинарные символы, начальный и конечный пробелы удаляются
Порядок исполнения обязательства	ФЛ_31.3, ЮЛ_22.3	Да - для показателя ФЛ_31.3, если значение по показателю ФЛ_18.10 равно 0, для показателя ЮЛ_22.3, если значение по показателю ФЛ_11.9 равно 0, иначе – требования отсутствуют	Правила преобразования: двойные пробелы, знаки препинания, разделители, кавычки заменяются на одинарные символы, начальный и конечный пробелы удаляются
Признак ненадлежащего исполнения обязательства	ФЛ_31.4, ЮЛ_22.4	Да - для показателя ФЛ_31.4, если значение по показателю ФЛ_18.10 равно 0, для показателя ЮЛ_22.4, если значение по показателю ФЛ_11.9 равно 0, иначе – требования отсутствуют	Правила преобразования: не применяются
Код полученного имущества	ФЛ_31.5 ЮЛ_22.5	Да – если показатель «Признак денежного обязательства субъекта» в блоке показателей, содержащем настоящий показатель, равен 0, иначе - требования отсутствуют 1	Правила преобразования: не применяются

4.3.5. Сведения об обеспечении обязательства

4.3.5.1. Группа блоков сведений о залогах и страховании залогов FL_32_35_Group/UL_23-26_Group

4.3.5.1.1. Блок ФЛ 32 / ЮЛ 23. Сведения о залоге FL_32_Collateral UL_23_Collateral

Наименование показателя	Код показателя	Обязательность	Иные требования
Признак наличия залога	ФЛ_32.1, ЮЛ_23.1	В соответствии со схемой	Правила преобразования: не применяются
Код предмета залога	ФЛ_32.2, ЮЛ_23.2	Да - для показателя ФЛ_32.2, если значение по показателю ФЛ_32.1 равно 1, для показателя ЮЛ_23.2, если значение по показателю ЮЛ_23.1 равно 1, иначе - требования отсутствуют	Правила преобразования: не применяются
Идентификационный код предмета залога	ФЛ_32.3, ЮЛ_23.3	Да - для показателя ФЛ_32.3, если значение по показателю ФЛ_32.1 равно 1, для показателя ЮЛ_23.3, если значение по показателю ЮЛ_23.1 равно 1, иначе - требования отсутствуют	Допустимые значения: Показатель ФЛ_35.9 должен совпадать хотя бы с одним значением показателя ФЛ_32.3 для одной записи кредитной истории. Показатель ЮЛ_26.9 должен совпадать хотя бы с одним значением показателя ЮЛ_23.3 для одной записи кредитной истории. Правила преобразования: пробелы и символы, кроме допустимых, удаляются
Дата заключения договора залога	ФЛ_32.4, ЮЛ_23.4	Да - для показателя ФЛ_32.4, если значение по показателю ФЛ_32.1 равно 1, для показателя ЮЛ_23.4, если значение по показателю ЮЛ_23.1 равно 1, иначе – требования отсутствуют	Допустимые значения: не позднее даты наступления события. Правила преобразования: пробелы и символы, кроме допустимых, удаляются
Стоимость предмета залога	ФЛ_32.5, ЮЛ_23.5	Да - для показателя ФЛ_32.5, если значение показателя ФЛ_32.2 отлочно от «19.4» и значение показателя ФЛ_32.1 равно 1, для показателя ЮЛ_23.5, если	Правила преобразования: пробелы и символы, кроме допустимых, удаляются

		значение показателя ЮЛ_23.2 отлично от «19.4» и значение показателя ЮЛ_23.1 равно 1, иначе - требования отсутствуют	
Валюта стоимости предмета залога	ФЛ_32.6, ЮЛ_23.6	Да - для показателя ФЛ_32.6, если указано значение показателя ФЛ_32.5, и значение показателя ФЛ_32.1 равно 1, для показателя ЮЛ_23.6, если указано значение показателя ЮЛ_23.5 и значение показателя ЮЛ_23.1 равно 1, иначе - требования отсутствуют	Правила преобразования: буквы приводятся к верхнему регистру, пробелы и символы, кроме допустимых, удаляются
Дата проведения оценки предмета залога	ФЛ_32.7, ЮЛ_23.7	Да - для показателя ФЛ_32.7, если указано значение по показателю ФЛ_32.5 и значение показателя ФЛ_32.1 равно 1, для показателя ЮЛ_23.7, если указано значение по показателю ЮЛ_23.5 и значение показателя ЮЛ_23.1 равно 1, иначе - требования отсутствуют	Допустимые значения: не позднее даты наступления события
Дата прекращения залога согласно договору	ФЛ_32.9, ЮЛ_23.9	Показатель ФЛ_32.9 не заполняется, если значение по показателю ФЛ_32.1 равно 0, иначе - требования отсутствуют показатель ЮЛ_23.9 не заполняется, если значение по показателю ЮЛ_23.1 равно 0, иначе - требования отсутствуют	Допустимые значения: не ранее даты, указанной по показателю ФЛ_32.4 / ЮЛ_23.4 и: для показателя ФЛ_32.9 - не ранее даты, указанной по показателю ФЛ_17.4; для показателя ЮЛ_23.9 - не ранее даты, указанной по показателю ЮЛ_10.4; при отсутствии в договоре срока прекращения залога указывается значение «31.12.9999». Правила преобразования: пробелы и символы, кроме допустимых, удаляются
Дата фактического прекращения залога	ФЛ_32.10, ЮЛ_23.10	Да - для показателя ФЛ_32.10, если значение	Допустимые значения: не позднее даты формирования кредитной информации и: для показателя ФЛ_32.10 - не ранее даты, указанной по показателю ФЛ_32.4; для показателя ЮЛ_23.10 - не ранее даты,

		показателя ФЛ_32.11 указано, для показателя ЮЛ_23.10, если значение показателя ЮЛ_23.11 указано, иначе - требования отсутствуют	указанной по показателю ЮЛ_23.4 Правила преобразования: пробелы и символы, кроме допустимых, удаляются
Код причины прекращения залога	ФЛ_32.11, ЮЛ_23.11	Показатель ФЛ_32.11 не заполняется, если значение по показателю ФЛ_32.1 равно 0, иначе - требования отсутствуют показатель ЮЛ_23.11 не заполняется, если значение по показателю ЮЛ_23.1 равно 0, иначе - требования отсутствуют	Правила преобразования: не применяются
Вид стоимости предмета залога	ФЛ_32.12, ЮЛ_23.12	Да - для показателя ФЛ_32.12, если указано значение показателя ФЛ_32.5, и значение показателя ФЛ_32.1 равно 1, для показателя ЮЛ_23.12, если указано значение показателя ЮЛ_23.5 и значение показателя ЮЛ_23.1 равно 1, иначе - требования отсутствуют	Правила преобразования: не применяются
Сумма обязательств по всем договорам, исполнение которых обеспечено предметом залога	ФЛ_32.13, ЮЛ_23.13	Да - для показателя ФЛ_32.13, если значение по показателю ФЛ_32.1 равно 1, для показателя ЮЛ_23.13, если значение по показателю ЮЛ_23.1 равно 1, иначе - требования отсутствуют	Правила преобразования: пробелы и символы, кроме допустимых, удаляются
Количество договоров, исполнение	ФЛ_32.14, ЮЛ_23.14	Да - для показателя ФЛ_32.14, если значение по показателю ФЛ_32.1	Правила преобразования: пробелы и символы, кроме допустимых, удаляются

обязательств по которым обеспечено предметом залога		равно 1, для показателя ЮЛ_23.14, если значение по показателю ЮЛ_23.1 равно 1, иначе - требования отсутствуют	
Код места нахождения	ФЛ_32.15, ЮЛ_23.15	Показатель ФЛ_32.15 не заполняется, если значение по показателю ФЛ_32.1 равно 0, иначе - требования отсутствуют показатель ЮЛ_23.15 не заполняется, если значение по показателю ЮЛ_23.1 равно 0, иначе - требования отсутствуют	Правила преобразования: не применяются
Актуальная стоимость предмета залога	ФЛ_32.16, ЮЛ_23.16	Показатель ФЛ_32.16 не заполняется, если значение по показателю ФЛ_32.1 равно 0; показатель ЮЛ_23.16 не заполняется, если значение по показателю ЮЛ_23.1 равно 0, иначе – требования отсутствуют	Правила преобразования: пробелы и символы, кроме допустимых, удаляются
Дата расчета актуальной стоимости предмета залога	ФЛ_32.17, ЮЛ_23.17	Да – для показателя ФЛ_32.17, если указано значение показателя ФЛ_32.16 и значение показателя ФЛ_32.1 равно 1; для показателя ЮЛ_23.17, если указано значение по показателю ЮЛ_23.16 и значение показателя ЮЛ_23.1 равно 1, иначе – требования отсутствуют	Допустимые значения: для показателя ФЛ_32.17 - не ранее даты по показателю ФЛ_32.7 в блоке показателей, содержащем настоящий показатель; для показателя ЮЛ_23.17 - не ранее даты по показателю ЮЛ_23.7 в блоке показателей, содержащем настоящий показатель Правила преобразования: пробелы и символы, кроме допустимых, удаляются

4.3.5.1.2. Блок ФЛ 35 / ЮЛ 26. Сведения о страховании предмета залога FL_35_Insurance UL_26_Insurance

Наименование показателя	Код показателя	Обязательность	Иные требования
Признак наличия страхования	ФЛ_35.1, ЮЛ_26.1	В соответствии со схемой	Правила преобразования: не применяются
Признак наличия франшизы	ФЛ_35.4, ЮЛ_26.4	Да – для показателя ФЛ_35.4, если значение показателя ФЛ_35.1 равно 1; для показателя ЮЛ_26.4, если значение по показателю ЮЛ_26.1 равно 1, иначе - требования отсутствуют	Правила преобразования: не применяются
Дата начала действия страхования	ФЛ_35.5, ЮЛ_26.5	Да – для показателя ФЛ_35.5, если значение показателя ФЛ_35.1 равно 1; для показателя ЮЛ_26.5, если значение по показателю ЮЛ_26.1 равно 1, иначе – требования отсутствуют	Допустимые значения: не позднее даты наступления события Правила преобразования: пробелы и символы, кроме допустимых, удаляются
Дата окончания действия страхования согласно договору	ФЛ_35.6, ЮЛ_26.6	Да – для показателя ФЛ_35.6, если значение показателя ФЛ_35.1 равно 1; для показателя ЮЛ_26.6, если значение по показателю ЮЛ_26.1 равно 1, иначе – требования отсутствуют	Допустимые значения: для показателя ФЛ_35.6 - не ранее даты по показателю ФЛ_18.19 и не ранее даты по показателю ФЛ_35.5; для показателя ЮЛ_26.6 - не ранее даты по показателю ЮЛ_11.17 и не ранее даты по показателю ЮЛ_26.5 Правила преобразования: пробелы и символы, кроме допустимых, удаляются
Дата фактического прекращения страхования	ФЛ_35.7, ЮЛ_26.7	Да - для показателя ФЛ_35.7, если значение показателя ФЛ_35.8 указано, для показателя ЮЛ_26.7, если значение показателя ЮЛ_26.8 указано, иначе - требования отсутствуют	Допустимые значения: не позднее даты наступления события и: для показателя ФЛ_37.6 - не ранее даты, указанной по показателю ФЛ_35.5; для показателя ЮЛ_26.7 - не ранее даты, указанной по показателю ЮЛ_26.5 Правила преобразования: пробелы и символы, кроме допустимых, удаляются

Код причины прекращения страхования	ФЛ_35.8, ЮЛ_26.8	Показатель ФЛ_35.8 не заполняется, если значение показателя ФЛ_35.1 равно 0, иначе - требования отсутствуют Показатель ЮЛ_26.8 не заполняется, если значение по показателю ЮЛ_26.1 равно 0, иначе - требования отсутствуют	Правила преобразования: не применяются
Идентификационный код предмета залога	ФЛ_35.9, ЮЛ_26.9	Да - для показателя ФЛ_35.9, если значение по показателю ФЛ_35.1 равно 1, для показателя ЮЛ_23.9, если значение по показателю ЮЛ_23.1 равно 1, иначе - требования отсутствуют	Допустимые значения: Показатель ФЛ_35.9 должен совпадать хотя бы с одним значением показателя ФЛ_32.3 для одной записи кредитной истории. Показатель ЮЛ_26.9 должен совпадать хотя бы с одним значением показателя ЮЛ_23.3 для одной записи кредитной истории. Правила преобразования: пробелы и символы, кроме допустимых, удаляются

4.3.5.2. Блок ФЛ 33 / ЮЛ 24. Сведения о поручительстве FL_33_Warranty UL_24_Warranty

Наименование показателя	Код показателя	Обязательность	Иные требования
Признак наличия поручительства	ФЛ_33.1, ЮЛ_24.1	В соответствии со схемой	Правила преобразования: не применяются
УИд договора поручительства	ФЛ_33.2, ЮЛ_24.2	Да – для показателя ФЛ_33.2, если значение показателя ФЛ_33.1 равно 1; для показателя ЮЛ_24.2, если значение по показателю ЮЛ_24.1 равно 1, иначе - требования отсутствуют	Правила преобразования: буквы приводятся к нижнему регистру; двойные дефисы заменяются на одинарные символы; пробелы удаляются
Размер поручительства	ФЛ_33.3, ЮЛ_24.3	Да – для показателя ФЛ_33.3, если значение показателя ФЛ_33.1 равно 1; для показателя ЮЛ_24.3, если значение по показателю ЮЛ_24.1 равно	Правила преобразования: пробелы и символы, кроме допустимых, удаляются

		1, иначе - требования отсутствуют	
Валюта поручительства	ФЛ_33.4, ЮЛ_24.4	Да – для показателя ФЛ_33.4, если значение показателя ФЛ_33.1 равно 1; для показателя ЮЛ_24.4, если значение по показателю ЮЛ_24.1 равно 1, иначе – требования отсутствуют	Правила преобразования: буквы приводятся к верхнему регистру, пробелы и символы, кроме допустимых, удаляются
Дата заключения договора поручительства	ФЛ_33.5, ЮЛ_24.5	Да – для показателя ФЛ_33.5, если значение показателя ФЛ_33.1 равно 1; для показателя ЮЛ_24.5, если значение по показателю ЮЛ_24.1 равно 1, иначе – требования отсутствуют	Допустимые значения: не позднее даты наступления события. Правила преобразования: пробелы и символы, кроме допустимых, удаляются
Дата прекращения поручительства	ФЛ_33.6, ЮЛ_24.6	Да – для показателя ФЛ_33.6, если значение показателя ФЛ_33.1 равно 1; для показателя ЮЛ_24.6, если значение по показателю ЮЛ_24.1 равно 1, иначе – требования отсутствуют	Допустимые значения: для показателя ФЛ_33.6 - не ранее даты, указанной по показателю ФЛ_33.5; для показателя ЮЛ_24.6 - не ранее даты, указанной по показателю ЮЛ_24.5 Правила преобразования: пробелы и символы, кроме допустимых, удаляются
Дата фактического прекращения поручительства	ФЛ_33.7, ЮЛ_24.7	Да - для показателя ФЛ_33.7, если значение показателя ФЛ_33.8 указано, для показателя ЮЛ_24.7, если значение показателя ЮЛ_24.8 указано, иначе - требования отсутствуют	Допустимые значения: не позднее даты наступления события и: для показателя ФЛ_33.7 - не ранее даты, указанной по показателю ФЛ_33.5; для показателя ЮЛ_24.7 - не ранее даты, указанной по показателю ЮЛ_24.5 Правила преобразования: пробелы и символы, кроме допустимых, удаляются
Код причины прекращения поручительства	ФЛ_33.8, ЮЛ_24.8	Показатель ФЛ_33.8 не заполняется, если значение показателя ФЛ_33.1 равно 0, иначе - требования отсутствуют	Правила преобразования: не применяются

		Показатель ЮЛ_24.8 не заполняется, если значение по показателю ЮЛ_24.1 равно 0, иначе - требования отсутствуют	
--	--	--	--

4.3.5.3. Блок ФЛ 34 / ЮЛ 25. Сведения о независимой гарантии FL_34_Guarantee UL_25_Guarantee

Наименование показателя	Код показателя	Обязательность	Иные требования
Признак наличия независимой гарантии	ФЛ_34.1, ЮЛ_25.1	В соответствии со схемой	Правила преобразования: не применяются
УИД независимой гарантии	ФЛ_34.2, ЮЛ_25.2	Да – для показателя ФЛ_34.2, если значение показателя ФЛ_34.1 равно 1; для показателя ЮЛ_25.2, если значение по показателю ЮЛ_25.1 равно 1, иначе - требования отсутствуют	Правила преобразования: буквы приводятся к нижнему регистру; двойные дефисы заменяются на одинарные символы; пробелы удаляются
Сумма независимой гарантии	ФЛ_34.3, ЮЛ_25.3	Да – для показателя ФЛ_34.3, если значение показателя ФЛ_34.1 равно 1; для показателя ЮЛ_25.3, если значение по показателю ЮЛ_25.1 равно 1, иначе - требования отсутствуют	Правила преобразования: пробелы и символы, кроме допустимых, удаляются
Валюта независимой гарантии	ФЛ_34.4, ЮЛ_25.4	Да – для показателя ФЛ_34.4, если значение показателя ФЛ_34.1 равно 1; для показателя ЮЛ_25.4, если значение по показателю ЮЛ_25.1 равно 1, иначе – требования отсутствуют	Правила преобразования: буквы приводятся к верхнему регистру, пробелы и символы, кроме допустимых, удаляются
Дата выдачи независимой гарантии	ФЛ_34.5, ЮЛ_25.5	Да – для показателя ФЛ_34.5, если значение показателя ФЛ_34.1 равно	Допустимые значения: не позднее даты наступления события. Правила преобразования: пробелы и символы, кроме допустимых, удаляются

		1; для показателя ЮЛ_25.5, если значение по показателю ЮЛ_25.1 равно 1, иначе – требования отсутствуют	
Дата окончания независимой гарантии согласно ее условиям	ФЛ_34.6, ЮЛ_25.6	Да – для показателя ФЛ_34.6, если значение показателя ФЛ_34.1 равно 1; для показателя ЮЛ_25.6, если значение по показателю ЮЛ_25.1 равно 1, иначе – требования отсутствуют	Допустимые значения: для показателя ФЛ_34.6 - не ранее даты, указанной по показателю ФЛ_34.5; для показателя ЮЛ_25.6 - не ранее даты, указанной по показателю ЮЛ_25.5. Правила преобразования: пробелы и символы, кроме допустимых, удаляются
Дата фактического прекращения независимой гарантии	ФЛ_34.7, ЮЛ_25.7	Да - для показателя ФЛ_34.7, если значение показателя ФЛ_34.8 указано, для показателя ЮЛ_25.7, если значение показателя ЮЛ_25.8 указано, иначе - требования отсутствуют	Допустимые значения: не позднее даты наступления события и: для показателя ФЛ_34.7 - не ранее даты, указанной по показателю ФЛ_34.5; для показателя ЮЛ_25.7 - не ранее даты, указанной по показателю ЮЛ_25.5. Правила преобразования: пробелы и символы, кроме допустимых, удаляются
Код причины прекращения независимой гарантии	ФЛ_34.8, ЮЛ_25.8	Показатель ФЛ_34.8 не заполняется, если значение показателя ФЛ_34.1 равно 0, иначе - требования отсутствуют Показатель ЮЛ_25.8 не заполняется, если значение по показателю ЮЛ_25.1 равно 0, иначе - требования отсутствуют	Правила преобразования: не применяются

4.3.5.4. Блок ФЛ 36 / ЮЛ 27. Сведения о погашении требований кредитора по обязательству за счет обеспечения
FL_36_ProvisionPayment UL_27_ProvisionPayment

Наименование показателя	Код показателя	Обязательность	Иные требования
Признак погашения требований за счет обеспечения	ФЛ_36.1, ЮЛ_27.1	В соответствии со схемой	Правила преобразования: не применяются

Код использованного обеспечения	ФЛ_36.2, ЮЛ_27.2	Да – для показателя ФЛ_36.2, если значение показателя ФЛ_36.1 равно 1; для показателя ЮЛ_27.2, если значение по показателю ЮЛ_27.1 равно 1, иначе - требования отсутствуют	Правила преобразования: не применяются
Дата погашения требований за счет	ФЛ_36.3, ЮЛ_27.3	Да – для показателя ФЛ_36.3, если значение показателя ФЛ_36.1 равно 1; для показателя ЮЛ_27.3, если значение по показателю ЮЛ_27.1 равно 1, иначе – требования отсутствуют	Допустимые значения: не позднее даты наступления события. Правила преобразования: пробелы и символы, кроме допустимых, удаляются
Сумма требований, погашенных за счет обеспечения	ФЛ_36.4, ЮЛ_27.4	Да – для показателя ФЛ_36.4, если значение показателя ФЛ_36.1 равно 1; для показателя ЮЛ_27.4, если значение по показателю ЮЛ_27.1 равно 1, иначе - требования отсутствуют	Правила преобразования: пробелы и символы, кроме допустимых, удаляются

4.3.5.5. Блок ФЛ 37 / ЮЛ 28. Сведения о возмещении принципалом гаранту выплаченной суммы FL_37_WarrantyReturn
UL_28_WarrantyReturn

Наименование показателя	Код показателя	Обязательность	Иные требования
Признак обязанности возместить выплаченную сумму	ФЛ_37.1, ЮЛ_28.1	В соответствии со схемой	Правила преобразования: не применяются
Сумма, подлежащая возмещению	ФЛ_37.2, ЮЛ_28.2	Да – для показателя ФЛ_37.2, если значение показателя ФЛ_37.1 равно 1; для показателя ЮЛ_28.2, если значение по показателю ЮЛ_28.1 равно	Допустимые значения: для показателя ФЛ_37.2 - не больше значения по показателю ФЛ_19.1; для показателя ЮЛ_28.2 - не больше значения по показателю ЮЛ_12.1 Правила преобразования: пробелы и символы, кроме допустимых, удаляются

		1, иначе - требования отсутствуют	
Сумма, выплаченная принципалом	ФЛ_37.3, ЮЛ_28.3	Да – для показателя ФЛ_37.3, если значение показателя ФЛ_37.1 равно 1; для показателя ЮЛ_28.3, если значение по показателю ЮЛ_28.1 равно 1, иначе - требования отсутствуют	Правила преобразования: пробелы и символы, кроме допустимых, удаляются
Признак соблюдения порядка возмещения	ФЛ_37.4, ЮЛ_28.4	Да – для показателя ФЛ_37.4, если значение показателя ФЛ_37.1 равно 1; для показателя ЮЛ_28.4, если значение по показателю ЮЛ_28.1 равно 1, иначе - требования отсутствуют	Правила преобразования: не применяются
Дата расчета	ФЛ_37.5, ЮЛ_28.5	Да - для показателей ФЛ_37.5 если значение показателя ФЛ_37.1 равно 1, для показателя ЮЛ_28.5, если значение показателя ЮЛ_28.1 равно 1, иначе – требования отсутствуют	Допустимые значения: не позднее даты наступления события и: для всех показателей ФЛ - не ранее даты, указанной по показателю ФЛ_18.19; для всех показателей ЮЛ - не ранее даты, указанной по показателю ЮЛ_11.17; Правила преобразования: пробелы и символы, кроме допустимых, удаляются

4.3.6. Сведения о прекращении обязательства, спорах и требованиях

4.3.6.1. Блок ФЛ 38 / ЮЛ 29. Сведения о прекращении обязательства FL_38_ContractEnd UL_29_ContractEnd

Наименование показателя	Код показателя	Обязательность	Иные требования
Код основания прекращения обязательства	ФЛ_38.1, ЮЛ_29.1	Да	Правила преобразования: не применяются
Дата фактического прекращения обязательства	ФЛ_38.2, ЮЛ_29.2	В соответствии со схемой	Допустимые значения: не позднее даты наступления события и: для показателя ФЛ_38.2 - не ранее даты, указанной по показателю ФЛ_18.19; для показателя ЮЛ_29.2 - не ранее даты, указанной по показателю ЮЛ_11.17 Правила преобразования: пробелы и символы, кроме допустимых, удаляются

4.3.6.2. Блок ФЛ 39 / ЮЛ 30. Сведения о судебном споре или требовании по обязательству FL_39_Court UL_30_Court

Наименование показателя	Код показателя	Обязательность	Иные требования
Признак судебного спора или требования	ФЛ_39.1, ЮЛ_30.1	В соответствии со схемой	Правила преобразования: не применяются
Признак наличия судебного акта	ФЛ_39.2, ЮЛ_30.2	Да – для показателя ФЛ_39.2, если значение показателя ФЛ_39.1 равно 1; для показателя ЮЛ_30.2, если значение по показателю ЮЛ_30.1 равно 1, иначе - требования отсутствуют	Правила преобразования: не применяются
Дата принятия судебного акта	ФЛ_39.3, ЮЛ_30.3	Да – для показателя ФЛ_39.3, если значение показателя ФЛ_39.2 равно 1; для показателя ЮЛ_30.3, если значение по показателю ЮЛ_30.2 равно 1, иначе – требования отсутствуют	Допустимые значения: не позднее даты формирования кредитной информации и: для показателя ФЛ_39.3 - не ранее даты, указанной по показателю ФЛ_17.4; для показателя ЮЛ_30.3 - не ранее даты, указанной по показателю ЮЛ_10.4 Правила преобразования: пробелы и символы, кроме допустимых, удаляются
Номер судебного акта	ФЛ_39.4, ЮЛ_30.4	Да – для показателя ФЛ_39.4, если значение показателя ФЛ_39.2 равно 1; для показателя ЮЛ_30.4, если значение по показателю ЮЛ_30.2 равно 1, иначе - требования отсутствуют	Правила преобразования: пробелы и символы, кроме допустимых, удаляются
Резолютивная часть судебного акта	ФЛ_39.5, ЮЛ_30.5	Да – для показателя ФЛ_39.5, если значение показателя ФЛ_39.2 равно 1; для показателя ЮЛ_30.5, если значение по показателю ЮЛ_30.2 равно 1, иначе - требования отсутствуют	Правила преобразования: двойные пробелы, знаки препинания, разделители, кавычки заменяются на одинарные символы, начальный и конечный пробелы удаляются

Признак вступления акта в законную силу	ФЛ_39.6, ЮЛ_30.6	Да – для показателя ФЛ_39.6, если значение показателя ФЛ_39.2 равно 1; для показателя ЮЛ_30.6, если значение по показателю ЮЛ_30.2 равно 1, иначе - требования отсутствуют	Правила преобразования: не применяются
Код иска или требования	ФЛ_39.7, ЮЛ_30.7	Да – для показателя ФЛ_39.7, если значение показателя ФЛ_39.2 равно 1; для показателя ЮЛ_30.7, если значение по показателю ЮЛ_30.2 равно 1, иначе - требования отсутствуют	Правила преобразования: не применяются
Сумма требований, подлежащих удовлетворению	ФЛ_39.8, ЮЛ_30.8	Да – для показателя ФЛ_39.8, если значение показателя ФЛ_39.2 равно 1; для показателя ЮЛ_30.8, если значение по показателю ЮЛ_30.2 равно 1, иначе - требования отсутствуют	Правила преобразования: пробелы и символы, кроме допустимых, удаляются
Дополнительные сведения по судебному акту	ФЛ_39.9, ЮЛ_30.9	Показатель ФЛ_39.9 не заполняется, если значение показателя ФЛ_39.2 равно 0, иначе - требования отсутствуют Показатель ЮЛ_30.9 не заполняется, если значение по показателю ЮЛ_30.2 равно 0, иначе - требования отсутствуют	Правила преобразования: двойные пробелы, знаки препинания, разделители, кавычки заменяются на одинарные символы

4.3.6.3. Блок ФЛ 41 / ЮЛ 31. Сведения об обязательстве, если в отношении источника открыто конкурсное производство
 FL_41_SourceBankruptcy UL_31_SourceBankruptcy

Наименование показателя	Код показателя	Обязательность	Иные требования
-------------------------	----------------	----------------	-----------------

Сумма задолженности на дату открытия конкурсного производства	ФЛ_41.1, ЮЛ_31.1	В соответствии со схемой	Правила преобразования: пробелы и символы, кроме допустимых, удаляются
Дата открытия конкурсного	ФЛ_41.2, ЮЛ_31.2	Да - для показателя ФЛ_41.2, если указано значение по показателю ФЛ_41.1, для показателя ЮЛ_31.2, если по показателю ЮЛ_31.1 указано значение, иначе - требования отсутствуют	Допустимые значения: не позднее даты наступления события и: для показателя ФЛ_12.2 - не ранее даты, указанной по показателю ФЛ_17.4; для показателя ЮЛ_31.2 - не ранее даты, указанной по показателю ЮЛ_10.4 Правила преобразования: пробелы и символы, кроме допустимых, удаляются
Сумма задолженности на дату завершения конкурсного производства	ФЛ_41.3, ЮЛ_31.3	В соответствии со схемой	Правила преобразования: пробелы и символы, кроме допустимых, удаляются
Дата завершения конкурсного производства	ФЛ_41.4, ЮЛ_31.4	Да, для показателя ФЛ_41.4, если по показателю ФЛ_41.3 указано значение, для показателя ЮЛ_31.4, если по показателю ЮЛ_31.3 указано значение, иначе - требования отсутствуют	Допустимые значения: для показателя ФЛ_41.4 - не ранее даты, указанной по показателю ФЛ_41.2 и не позднее даты наступления события; для показателя ЮЛ_31.4 - не ранее даты, указанной по показателю ФЛ_31.2 и не позднее даты формирования кредитной информации. Правила преобразования: пробелы и символы, кроме допустимых, удаляются
Сумма задолженности на дату последнего внесенного платежа	ФЛ_41.5, ЮЛ_31.5	В соответствии со схемой	Правила преобразования: пробелы и символы, кроме допустимых, удаляются
Дата последнего внесенного платежа	ФЛ_41.6, ЮЛ_31.6	Да - если значение показателя «Сумма последнего внесенного платежа» в блоке показателей, содержащем настоящий показатель, больше 0, иначе - требования отсутствуют	Допустимые значения: для показателя ФЛ_41.6, ФЛ_42.6 - не ранее даты, указанной по показателю ФЛ_17.4; для показателя ЮЛ_31.6, ФЛ_32.6 - не ранее даты, указанной по показателю ЮЛ_10.4 не позднее даты наступления события (для всех показателей). Правила преобразования: пробелы и символы, кроме допустимых, удаляются

Признак перехода прав кредитора к другому лицу	ФЛ_41.7, ЮЛ_31.7	В соответствии со схемой	Правила преобразования: не применяются
Признак прекращения обязательства	ФЛ_41.8, ЮЛ_31.8	В соответствии со схемой	Правила преобразования: не применяются
Код основания прекращения обязательства	ФЛ_41.9, ЮЛ_31.9	Да – для показателя ФЛ_41.9, если значение показателя ФЛ_41.8 равно 1; для показателя ЮЛ_31.9, если значение по показателю ЮЛ_31.8 равно 1, иначе - требования отсутствуют	Правила преобразования: не применяются
Валюта задолженности	ФЛ_41.10, ЮЛ_31.10	В соответствии со схемой	Правила преобразования: буквы приводятся к верхнему регистру, пробелы и символы, кроме допустимых, удаляются

4.3.6.4. Блок ФЛ 42 / ЮЛ 32. Сведения об обязательстве, если источник находится в процессе ликвидации FL_42_SourceLiquidation
UL_32_SourceLiquidation

Наименование показателя	Код показателя	Обязательность	Иные требования
Сумма задолженности на дату начала ликвидации	ФЛ_42.1, ЮЛ_32.1	В соответствии со схемой	Правила преобразования: пробелы и символы, кроме допустимых, удаляются
Дата начала ликвидации	ФЛ_42.2, ЮЛ_32.2	Да – если указано значение показателя Сумма задолженности на дату начала ликвидации, иначе – требования отсутствуют	Допустимые значения: не позднее даты формирования кредитной информации и: для показателя ФЛ_42.2 - не ранее даты, указанной по показателю ФЛ_17.4; для показателя ЮЛ_32.2 - не ранее даты, указанной по показателю ЮЛ_10.4 Правила преобразования: пробелы и символы, кроме допустимых, удаляются
Сумма задолженности на дату утверждения ликвидационного баланса	ФЛ_42.3, ЮЛ_32.3	В соответствии со схемой	Правила преобразования: пробелы и символы, кроме допустимых, удаляются
Дата утверждения ликвидационного баланса	ФЛ_42.4, ЮЛ_32.4	Да - если значение показателя «Сумма задолженности на дату	Допустимые значения: не позднее даты формирования кредитной информации и: для показателя ФЛ_42.4 - не ранее даты, указанной по показателю ФЛ_17.4 и ФЛ_42.2; для показателя ЮЛ_32.4 - не

		утверждения ликвидационного баланса» в блоке показателей, содержащем настоящий показатель, больше 0, иначе - требования отсутствуют	ранее даты, указанной по показателю ЮЛ_10.4 и ЮЛ_32.2 Правила преобразования: пробелы и символы, кроме допустимых, удаляются
Сумма задолженности на дату последнего внесенного платежа	ФЛ_42.5, ЮЛ_32.5	В соответствии со схемой	Правила преобразования: пробелы и символы, кроме допустимых, удаляются
Дата последнего внесенного платежа	ФЛ_42.6, ЮЛ_32.6	Да - для показателя ФЛ_28.1, если значение показателя ФЛ_28.2 больше 0, для показателя ЮЛ_20.1, если значение показателя ЮЛ_20.2 больше 0, иначе - требования отсутствуют	Допустимые значения: для показателя ФЛ_42.6 - не ранее даты, указанной по показателю ФЛ_17.4; для показателя ЮЛ_32.6 - не ранее даты, указанной по показателю ЮЛ_10.4 не позднее даты формирования кредитной информации (для всех показателей). Правила преобразования: пробелы и символы, кроме допустимых, удаляются
Признак перехода прав кредитора к другому лицу	ФЛ_42.7, ЮЛ_32.7	В соответствии со схемой	Правила преобразования: не применяются
Признак прекращения обязательства	ФЛ_42.8, ЮЛ_32.8	В соответствии со схемой	Правила преобразования: не применяются
Код основания прекращения обязательства	ФЛ_42.9, ЮЛ_32.9	Да – для показателя ФЛ_42.9, если значение показателя ФЛ_42.8 равно 1, для показателя ЮЛ_32.9, если значение по показателю ЮЛ_32.8 равно 1, иначе - требования отсутствуют	Правила преобразования: не применяются
Валюта задолженности	ФЛ_42.10, ЮЛ_32.10	В соответствии со схемой	Правила преобразования: буквы приводятся к верхнему регистру, пробелы и символы, кроме допустимых, удаляются

4.3.6.5. Блок ФЛ 43 / ЮЛ 33. Сведения о взыскании долга по алиментам, платы за жилое помещение, коммунальные услуги или услуги связи FL_43_Collection UL_33_Collection

Наименование показателя	Код показателя	Обязательность	Иные требования
Код взыскиваемого долга	ФЛ_43.1, ЮЛ_33.1	В соответствии со схемой	Правила преобразования: не применяются
Наименование суда	ФЛ_43.2, ЮЛ_33.2	Да	Правила преобразования: буквы приводятся к верхнему регистру; каждый управляющий символ (символ перевода строки, символ возврата каретки, табулятор, неразрывный пробел и иные символы с кодами ASCII меньше 32), неразрывной пробел, мягкий перенос заменяется на пробел; двойные пробелы, знаки препинания, разделители, кавычки заменяются на одинарные символы, начальный и конечный пробелы удаляются
Номер судебного акта	ФЛ_43.3, ЮЛ_33.3	Требования отсутствуют	Правила преобразования: пробелы и символы, кроме допустимых, удаляются
Дата принятия судебного акта	ФЛ_43.4, ЮЛ_33.4	Требования отсутствуют	Допустимые значения: не позднее даты формирования кредитной информации и: для показателя ФЛ_43.4 - не ранее даты, указанной по показателю ФЛ_17.4; для показателя ЮЛ_33.4 - не ранее даты, указанной по показателю ЮЛ_10.4 Правила преобразования: пробелы и символы, кроме допустимых, удаляются
Резолютивная часть судебного акта	ФЛ_43.5, ЮЛ_33.5	Требования отсутствуют	Правила преобразования: двойные пробелы, знаки препинания, разделители, кавычки заменяются на одинарные символы, начальный и конечный пробелы удаляются
Номер исполнительного документа	ФЛ_43.6, ЮЛ_33.6	В соответствии со схемой	Правила преобразования: пробелы и символы, кроме допустимых, удаляются
Дата прекращения взыскания	ФЛ_43.7, ЮЛ_33.7	В соответствии со схемой	Допустимые значения: не позднее даты формирования кредитной информации и: для показателя ФЛ_43.7 - не ранее даты, указанной по показателю ФЛ_43.4; для показателя ЮЛ_33.7 - не ранее даты, указанной по показателю ЮЛ_33.4 Правила преобразования: пробелы и символы, кроме допустимых, удаляются
Сумма единовременного взыскания	ФЛ_43.8, ЮЛ_33.8	Да - для показателя ФЛ_43.8, если значение показателя ФЛ_43.12 равно «7» и отсутствует значение показателя ФЛ_43.11, для показателя ЮЛ_33.8, если значение показателя ЮЛ_33.12 равно «7» и отсутствует значение показателя ЮЛ_33.12, иначе - требования отсутствуют	Правила преобразования: пробелы и символы, кроме допустимых, удаляются

Взысканная сумма	ФЛ_43.9, ЮЛ_33.9	В соответствии со схемой	Правила преобразования: пробелы и символы, кроме допустимых, удаляются
Дата расчета	ФЛ_43.10, ЮЛ_33.10	Да, если формируется блок показателей, содержащий настоящий показатель - для остальных показателей	Допустимые значения: не позднее даты формирования кредитной информации и: для всех показателей ФЛ - не ранее даты, указанной по показателю ФЛ_18.19; для всех показателей ЮЛ - не ранее даты, указанной по показателю ЮЛ_11.17; Правила преобразования: пробелы и символы, кроме допустимых, удаляются
Сумма периодического взыскания	ФЛ_43.11, ЮЛ_33.11	Да - для показателя ФЛ_43.11, если значение показателя ФЛ_43.12 не равно «7», для показателя ЮЛ_33.11, если значение показателя ЮЛ_33.12 не равно «7», иначе - требования отсутствуют	Правила преобразования: пробелы и символы, кроме допустимых, удаляются
Код частоты платежей	ФЛ_43.12, ЮЛ_33.12	Требования отсутствуют	Правила преобразования: не применяются
Валюта взыскания	ФЛ_43.13, ЮЛ_33.13	В соответствии со схемой	Правила преобразования: буквы приводятся к верхнему регистру, пробелы и символы, кроме допустимых, удаляются

4.3.6.6. Блок ФЛ 45 / ЮЛ 35. Сведения о прекращении передачи информации по обязательству FL_45_StopSend UL_35_StopSend

Наименование показателя	Код показателя	Обязательность	Иные требования
Код причины прекращения передачи информации	ФЛ_45.1, ЮЛ_35.1	В соответствии со схемой	Допустимые значения: для показателей ФЛ_45.1, ЮЛ_35.1 значения 3 или 6, если показатели переданы в рамках события 2.11 раздела 5 приложения 3 к Положению No 758-П для показателей ФЛ_45.1, ЮЛ_35.1 все значения кроме 3, если показатели переданы в рамках события 2.10 раздела 5 приложения 3 к Положению No 758-П Правила преобразования: не применяются
Дата прекращения передачи информации	ФЛ_45.2, ЮЛ_35.2	В соответствии со схемой	Допустимые значения: не позднее даты наступления события: для показателя ФЛ_45.2 - не ранее даты по показателю ФЛ_18.19; для показателя ЮЛ_35.2 - не ранее даты по показателю ЮЛ_11.17 Правила преобразования: пробелы и символы, кроме допустимых, удаляются

4.3.7. Сведения о приобретателе прав

4.3.7.1. Блок ФЛ 51 / ЮЛ 41. Сведения о приобретателе прав – юридическом лице FL_51_OrgAcquirer UL_41_OrgAcquirer

Наименование показателя	Код показателя	Обязательность	Иные требования
Код приобретателя прав	ФЛ_51.1, ЮЛ_41.1	В соответствии со схемой	Правила преобразования: не применяются
Признак регистрации в	ФЛ_51.2, ЮЛ_41.2	В соответствии со схемой	Правила преобразования: не применяются

Российской Федерации			
Полное наименование	ФЛ_51.3, ЮЛ_41.3	В соответствии со схемой	Правила преобразования: буквы приводятся к верхнему регистру; каждый управляющий символ (символ перевода строки, символ возврата каретки, табулятор и иные символы с кодами ASCII меньше 32), неразрывной пробел, мягкий перенос заменяется на пробел; двойные пробелы, знаки препинания, разделители, кавычки заменяются на одинарные символы, начальный и конечный пробелы удаляются
Сокращенное наименование	ФЛ_51.4, ЮЛ_41.4	В соответствии со схемой	Правила преобразования: буквы приводятся к верхнему регистру; каждый управляющий символ (символ перевода строки, символ возврата каретки, табулятор и иные символы с кодами ASCII меньше 32), неразрывной пробел, мягкий перенос заменяется на пробел; двойные пробелы, знаки препинания, разделители, кавычки заменяются на одинарные символы, начальный и конечный пробелы удаляются
Иное наименование	ФЛ_51.5, ЮЛ_41.5	В соответствии со схемой	Правила преобразования: двойные пробелы, знаки препинания, разделители, кавычки заменяются на одинарные символы, начальный и конечный пробелы удаляются
Идентификатор LEI	ФЛ_51.6, ЮЛ_41.6	В соответствии со схемой	Правила преобразования: пробелы и символы, кроме допустимых, удаляются
Регистрационный номер	ФЛ_51.7, ЮЛ_41.7	Да	Допустимые значения: Для показателя ФЛ_51.7, ЮЛ_41.7, значение равно 13-значному коду ОГРН или 15-значному коду ОГРНИП, если значение показателя «Признак регистрации в Российской Федерации» в блоке показателей, содержащем настоящий показатель, равно «1» В одном документе, содержащем кредитную информацию, по одному субъекту – юридическому лицу не могут одновременно отсутствовать значения по показателям «Регистрационный номер» и «Номер налогоплательщика» в блоке показателей, содержащем настоящий показатель (не может указываться символ «-» (дефис) (код ASCII 45) одновременно в обоих показателях) Правила преобразования: пробелы и символы, кроме допустимых, удаляются
Код номера налогоплательщика	ФЛ_51.8, ЮЛ_41.8	В соответствии со схемой	Правила преобразования: не применяются
Номер налогоплательщика	ФЛ_51.9, ЮЛ_41.9	Да – если указано значение по показателю «Код номера налогоплательщика» в блоке показателей, содержащем настоящий показатель, иначе – требования отсутствуют	Допустимые значения: В одном документе, содержащем кредитную информацию, по одному субъекту – юридическому лицу не могут одновременно отсутствовать значения по показателям «Регистрационный номер» и «Номер налогоплательщика» в блоке показателей, содержащем настоящий показатель (не может указываться символ «-» (дефис) (код ASCII 45) одновременно в обоих показателях) Правила преобразования: пробелы и символы, кроме допустимых, удаляются
Дата приобретения прав	ФЛ_51.10, ЮЛ_41.10	В соответствии со схемой	Допустимые значения: не позднее даты наступления события: для показателя ФЛ_51.10 - не ранее даты, указанной по показателю ФЛ_17.4; для показателя ЮЛ_41.10 - не ранее даты, указанной по показателю ЮЛ_10.4 Правила преобразования: пробелы и символы, кроме допустимых, удаляются

4.3.7.2. Блок ФЛ 52 / ЮЛ 42. Сведения о приобретателе прав – физическом лице FL_52_PersonAcquirer UL_42_PersonAcquirer

Наименование показателя	Код показателя	Обязательность	Иные требования
-------------------------	----------------	----------------	-----------------

Фамилия	ФЛ_52.1, ЮЛ_42.1	В соответствии со схемой	Допустимые значения: В одном документе, содержащем кредитную информацию, по одному субъекту не могут одновременно отсутствовать значения по показателям «Фамилия» и «Имя» (не может указываться символ «-» (дефис) (код ASCII 45) одновременно в обоих показателях) Правила преобразования: буквы приводятся к верхнему регистру; двойные пробелы заменяются на одинарные; двойные дефисы, скобки, апострофы заменяются на одинарные; пробелы слева и справа от дефиса, апострофов удаляются, пробел справа от открывающей «(» и слева от закрывающей «)» скобок удаляется, начальный и конечный пробелы удаляются
Имя	ФЛ_52.2, ЮЛ_42.2	В соответствии со схемой	Допустимые значения: В одном документе, содержащем кредитную информацию, по одному субъекту не могут одновременно отсутствовать значения по показателям «Фамилия» и «Имя» (не может указываться символ «-» (дефис) (код ASCII 45) одновременно в обоих показателях) Правила преобразования: буквы приводятся к верхнему регистру; двойные пробелы заменяются на одинарные; двойные дефисы, скобки, апострофы заменяются на одинарные; пробелы слева и справа от дефиса, апострофов удаляются, пробел справа от открывающей «(» и слева от закрывающей «)» скобок удаляется, начальный и конечный пробелы удаляются
Отчество	ФЛ_52.3, ЮЛ_42.3	В соответствии со схемой	Правила преобразования: буквы приводятся к верхнему регистру; двойные пробелы заменяются на одинарные; двойные дефисы, скобки, апострофы заменяются на одинарные; пробелы слева и справа от дефиса, апострофов удаляются, пробел справа от открывающей «(» и слева от закрывающей «)» скобок удаляется, начальный и конечный пробелы удаляются
Дата рождения	ФЛ_52.4, ЮЛ_42.4	В соответствии со схемой	Допустимые значения: ранее даты формирования кредитной информации, но не ранее, чем дата формирования кредитной информации минус 150 лет. Правила преобразования: пробелы и символы, кроме допустимых, удаляются
Место рождения	ФЛ_52.5, ЮЛ_42.5	В соответствии со схемой	Правила преобразования: буквы приводятся к верхнему регистру; двойные пробелы и дефисы заменяются на одинарные; пробелы слева и справа от дефиса удаляются
Код номера налогоплательщика	ФЛ_52.6, ЮЛ_42.6	В соответствии со схемой	Правила преобразования: не применяются
Номер налогоплательщика	ФЛ_52.7, ЮЛ_42.7	Да – если указано значение по показателю «Код номера налогоплательщика» в блоке показателей, содержащем настоящий показатель, иначе – требования отсутствуют	Допустимые значения: В одном документе, содержащем кредитную информацию, по одному субъекту – юридическому лицу не могут одновременно отсутствовать значения по показателям «Регистрационный номер» и «Номер налогоплательщика» в блоке показателей, содержащем настоящий показатель (не может указываться символ «-» (дефис) (код ASCII 45) одновременно в обоих показателях) Правила преобразования: пробелы и символы, кроме допустимых, удаляются
СНИЛС	ФЛ_52.8, ЮЛ_42.8	В соответствии со схемой	Правила преобразования: пробелы и символы, кроме допустимых, удаляются
Код документа	ФЛ_52.9, ЮЛ_42.9	Да	Правила преобразования: не применяются

Наименование иного документа	ФЛ_52.10, ЮЛ_42.10	Да – для всех показателей, если значение показателя «Код документа» равно «999» в блоке показателей, содержащем настоящий показатель, иначе - требования отсутствуют	Правила преобразования: буквы приводятся к верхнему регистру; двойные пробелы и запятые заменяются на одинарные символы; пробелы слева от запятой удаляются, начальный и конечный пробелы удаляются
Серия документа	ФЛ_52.11, ЮЛ_42.11	Да – если значение по показателю «Код документа» в блоке показателей, содержащем настоящий показатель, равно 21, 22.1, 22.2, 22.3, 24, 25, 37, иначе - требования отсутствуют	Правила преобразования: буквы приводятся к верхнему регистру; пробелы удаляются; двойные дефисы заменяются на одинарные символы, начальный и конечный пробелы удаляются
Номер документа	ФЛ_52.12, ЮЛ_42.12	Да	Правила преобразования: каждый управляющий символ (символ перевода строки, символ возврата каретки, табулятор и иные символы с кодами ASCII меньше 32), неразрывной пробел, мягкий перенос, заменяется на пробел, каждые два и более идущих подряд пробела заменяются на один пробел
Дата выдачи документа	ФЛ_52.13, ЮЛ_42.13	Да	Допустимые значения: значение показателей ФЛ_52.13, ЮЛ_42.13 должно быть не ранее даты, указанной по показателю ФЛ_3.1 «Дата рождения» в блоке показателей, содержащем настоящий показатель; не позднее даты формирования кредитной информации (для всех показателей); в случае если по показателю «Код документа» в блоке показателей, содержащем настоящий показатель, указано «21», дата должна быть позднее или равна дате рождения плюс 13 лет, не ранее даты выдачи предыдущего документа (при наличии) и не ранее 01.10.1997. Правила преобразования: пробелы и символы, кроме допустимых, удаляются
Кем выдан документ	ФЛ_52.14, ЮЛ_42.14	Да – если по показателю «Код подразделения» в блоке показателей, содержащем настоящий показатель, значение не указано, иначе – требования отсутствуют	Правила преобразования: двойные пробелы, знаки препинания, разделители, кавычки заменяются на одинарные символы, начальный и конечный пробелы удаляются
Код подразделения	ФЛ_52.15, ЮЛ_42.15	Да – если по показателю «Код документа» в блоке показателей, содержащем настоящий показатель, значение равно 21, иначе - требования отсутствуют	Правила преобразования: пробелы и символы, кроме допустимых, удаляются

Дата приобретения прав	ФЛ_52.16, ЮЛ_42.16	В соответствии со схемой	"Допустимые значения: не позднее даты наступления события и: для показателя ФЛ_52.16 - не ранее даты, указанной по показателю ФЛ_17.4; для показателя ЮЛ_42.16 - не ранее даты, указанной по показателю ЮЛ_10.4 Правила преобразования: пробелы и символы, кроме допустимых, удаляются
------------------------	-----------------------	--------------------------	--

4.3.7.3. Блок ФЛ 53 / ЮЛ 43. Сведения об обслуживающей организации FL_53_ServiceOrg UL_43_ServiceOrg

Наименование показателя	Код показателя	Обязательность	Иные требования
Признак регистрации в Российской Федерации	ФЛ_53.1, ЮЛ_43.1	В соответствии со схемой	Правила преобразования: не применяются
Полное наименование	ФЛ_53.2, ЮЛ_43.2	В соответствии со схемой	Правила преобразования: буквы приводятся к верхнему регистру; каждый управляющий символ (символ перевода строки, символ возврата каретки, табулятор и иные символы с кодами ASCII меньше 32), неразрывной пробел, мягкий перенос заменяется на пробел; двойные пробелы, знаки препинания, разделители, кавычки заменяются на одинарные символы, начальный и конечный пробелы удаляются
Сокращенное наименование	ФЛ_53.3, ЮЛ_43.3	В соответствии со схемой	Правила преобразования: буквы приводятся к верхнему регистру; каждый управляющий символ (символ перевода строки, символ возврата каретки, табулятор и иные символы с кодами ASCII меньше 32), неразрывной пробел, мягкий перенос заменяется на пробел; двойные пробелы, знаки препинания, разделители, кавычки заменяются на одинарные символы, начальный и конечный пробелы удаляются
Иное наименование	ФЛ_53.4, ЮЛ_43.4	В соответствии со схемой	Правила преобразования: двойные пробелы, знаки препинания, разделители, кавычки заменяются на одинарные символы, начальный и конечный пробелы удаляются
Регистрационный номер обслуживающей организации	ФЛ_53.5, ЮЛ_43.5	В соответствии со схемой	Правила преобразования: пробелы и символы, кроме допустимых, удаляются
Код номера налогоплательщика	ФЛ_53.6, ЮЛ_43.6	В соответствии со схемой	Правила преобразования: не применяются
Номер налогоплательщика	ФЛ_53.7, ЮЛ_43.7	Да – если указано значение по показателю «Код номера налогоплательщика» в блоке показателей, содержащем настоящий показатель, иначе – требования отсутствуют	Допустимые значения: В одном документе, содержащем кредитную информацию, по одному субъекту – юридическому лицу не могут одновременно отсутствовать значения по показателям «Регистрационный номер» и «Номер налогоплательщика» в блоке показателей, содержащем настоящий показатель (не может указываться символ «-» (дефис) (код ASCII 45) одновременно в обоих показателях) Правила преобразования: пробелы и символы, кроме допустимых, удаляются
Дата начала действия	ФЛ_53.8, ЮЛ_43.8	В соответствии со схемой	Допустимые значения: не позднее даты формирования кредитной информации: для показателя ФЛ_53.8 - не ранее даты, указанной по показателю ФЛ_17.4; для показателя ЮЛ_43.8 - не ранее даты, указанной по показателю ЮЛ_10.4 Правила преобразования: пробелы и символы, кроме допустимых, удаляются

Дата окончания действия договора обслуживания	ФЛ_53.9, ЮЛ_43.9	В соответствии со схемой	Допустимые значения: не позднее даты формирования кредитной информации и: для показателя ФЛ_53.9 - не ранее даты по показателю ФЛ_18.19 и не ранее даты по показателю ФЛ 53.8; для показателя ЮЛ_43.9 - не ранее даты по показателю ЮЛ_11.17 и не ранее даты по показателю ЮЛ 43.8 Правила преобразования: пробелы и символы, кроме допустимых, удаляются
Наименование эмитента	ФЛ_53.10, ЮЛ_43.10	В соответствии со схемой	Правила преобразования: буквы приводятся к верхнему регистру; каждый управляющий символ (символ перевода строки, символ возврата каретки, табулятор и иные символы с кодами ASCII меньше 32), неразрывной пробел, мягкий перенос заменяется на пробел; двойные пробелы, знаки препинания, разделители, кавычки заменяются на одинарные символы, начальный и конечный пробелы удаляются
Регистрационный номер эмитента	ФЛ_53.11, ЮЛ_43.11	В соответствии со схемой	Правила преобразования: пробелы и символы, кроме допустимых, удаляются

4.3.8. Сведения об учете обязательства

4.3.8.1. Блок ФЛ 54 / ЮЛ 44. Сведения об учете обязательства FL_54_Accounting UL_44_Accounting

Наименование показателя	Код показателя	Обязательность	Иные требования
Признак учета обязательства	ФЛ_54.1, ЮЛ_44.1	В соответствии со схемой	Правила преобразования: не применяются
Минимальная процентная ставка	ФЛ_54.2	В соответствии со схемой	Правила преобразования: пробелы и символы, кроме допустимых, удаляются
Процентная ставка	ЮЛ_44.2	В соответствии со схемой	Правила преобразования: пробелы и символы, кроме допустимых, удаляются
Сумма обязательства, учтенная на вне балансовых счетов	ФЛ_54.3, ЮЛ_44.3	Да – для показателя ФЛ_54.3, если значение показателя ФЛ_54.1 равно 0, иначе - требования отсутствуют Да – для показателя ЮЛ_44.3, если значение показателя ЮЛ_44.1 равно 0, иначе - требования отсутствуют	Правила преобразования: пробелы и символы, кроме допустимых, удаляются
Признак льготного финансирования с государственной поддержкой	ФЛ_54.4, ЮЛ_44.4	В соответствии со схемой	Правила преобразования: не применяются
Информация о программе государственной поддержки	ФЛ_54.5, ЮЛ_44.5	Да – для показателя ФЛ_54.5, если значение показателя ФЛ_54.4 равно 1, иначе - требования отсутствуют	Правила преобразования: двойные пробелы, знаки препинания, разделители, кавычки заменяются на одинарные символы, начальный и конечный пробелы удаляются

		Да – для показателя ЮЛ_44.5, если значение показателя ЮЛ_44.4 равно 1, иначе - требования отсутствуют	
Максимальная процентная ставка	ФЛ_54.6	В соответствии со схемой	Допустимые значения: больше либо равно 0; больше либо равно значению показателя ФЛ_54.2. Правила преобразования: пробелы и символы, кроме допустимых, удаляются
Дата расчета	ФЛ_54.7, ЮЛ_44.6	Да, если формируется блок показателей, содержащий настоящий показатель - для остальных показателей	Допустимые значения: не позднее даты наступления события и: для всех показателей ФЛ - не ранее даты, указанной по показателю ФЛ_18.19; для всех показателей ЮЛ - не ранее даты, указанной по показателю ЮЛ_11.17; Правила преобразования: пробелы и символы, кроме допустимых, удаляются

4.3.9. Сведения об обращении субъекта

4.3.9.1. Группа блоков сведений об обращении субъекта к источнику и результату рассмотрения обращения

FL_55_57_Group/UL_45_47_Group

4.3.9.1.1. Блок ФЛ 55 / ЮЛ 45. Сведения об обращении субъекта к источнику с предложением совершить сделку FL_55_Application

UL_45_Application

Наименование показателя	Код показателя	Обязательность	Иные требования
Код вида участия в сделке	ФЛ_55.1, ЮЛ_45.1	В соответствии со схемой	Допустимые значения: Значение показателя ФЛ_56.1 должно быть равно значению показателя ФЛ_55.1 и (или) ФЛ_18.1. Значение показателя ЮЛ_46.1 должно быть равно значению показателя ЮЛ_45.1 и (или) ЮЛ_11.1. Правила преобразования: не применяются
Сумма запрошенного займа (кредита), лизинга или обеспечения	ФЛ_55.2, ЮЛ_45.2	В соответствии со схемой	Правила преобразования: пробелы и символы, кроме допустимых, удаляются
Запрошенная валюта обязательства	ФЛ_55.3, ЮЛ_45.3	Да - по показателю ФЛ_55.3, если значение показателя ФЛ_55.2 указано, для показателя ЮЛ_45.3, если значение показателя ЮЛ_45.2 указано, иначе - требования отсутствуют	Правила преобразования: буквы приводятся к верхнему регистру, пробелы удаляются
УИД обращения	ФЛ_55.4, ЮЛ_45.4	В соответствии со схемой	Правила преобразования: буквы приводятся к нижнему регистру; двойные дефисы заменяются на одинарные символы; пробелы удаляются

Дата обращения	ФЛ_55.5, ЮЛ_45.5	В соответствии со схемой	Допустимые значения: не позднее даты наступления события. Правила преобразования: пробелы и символы, кроме допустимых, удаляются
Код источника	ФЛ_55.6, ЮЛ_45.6	В соответствии со схемой	Правила преобразования: не применяются
Код способа обращения	ФЛ_55.7, ЮЛ_45.7	В соответствии со схемой	Правила преобразования: не применяются
Дата окончания действия инвестиционного предложения, одобрения обращения (оферты кредитора)	ФЛ_55.8, ЮЛ_45.8	Значение обязательно к заполнению: при наличии обращения для события 1.4, 1.4.1, 2.2, 2.3 раздела 5 приложения 3 к положению № 758-П; в результате события 1.2 раздела 5 приложения 3 к положению № 758-П, если значение показателя ФЛ_55.11 / ЮЛ_45.11 «Код стадии рассмотрения обращения» равно 2. Значение должно отсутствовать: в результате события 1.1, 1.3 раздела 5 приложения 3 к положению № 758-П, иначе – требования отсутствуют	Допустимые значения: в случае если субъект кредитной истории отозвал свое обращение до принятия по нему решения источником формирования кредитной истории указывается значение «01.01.1900», в иных случаях значение должно быть позднее или равно дате обращения; для бессрочной оферты указывается значение «31.12.9999». Правила преобразования: пробелы и символы, кроме допустимых, удаляются
Дата окончания срока рассмотрения обращения	ФЛ_55.9, ЮЛ_45.9	Значение обязательно к заполнению: в результате события 1.1 раздела 5 приложения 3 к положению № 758-П; в результате события 1.2 раздела 5 приложения 3 к положению № 758-П, если значение показателя ФЛ_55.11 / ЮЛ_45.11 «Код стадии рассмотрения обращения» равно 1. Значение должно	Допустимые значения: для показателя ФЛ_55.9 - позднее или равно дате по показателю ФЛ_55.5; для показателя ЮЛ_45.9 - позднее или равно дате по показателю ЮЛ_45.5 Правила преобразования: пробелы и символы, кроме допустимых, удаляются

		отсутствовать: в результате события 1.2, раздела 5 приложения 3 к положению № 758-П, если значение показателя ФЛ_55.11 / ЮЛ_45.11 «Код стадии рассмотрения обращения» равно 4; в результате события 1.3, 1.4, 1.4.1, 2.2 и 2.3 раздела 5 приложения 3 к положению № 758-П, иначе - требования отсутствуют	
Код цели запрошенного займа (кредита)	ФЛ_55.10, ЮЛ_45.10	Да - для показателя ФЛ_55.10, если по показателю ФЛ_55.1 указано значение «1» или «5»,» (в случае если смешанный договор содержит элементы займа), для показателя ЮЛ_45.10, если по показателю ЮЛ_45.1 указано значение «1» или «5»,» (в случае если смешанный договор содержит элементы займа), иначе – требования отсутствуют	Правила преобразования: не применяются
Код стадии рассмотрения обращения	ФЛ_55.11, ЮЛ_45.11	В соответствии со схемой	Допустимые значения: в зависимости от стадии рассмотрения обращения: для показателей ФЛ_55.11, ЮЛ_45.11 значение 1, если показатели переданы в рамках события 1.1 раздела 5 приложения 3 к Положению № 758-П; для показателей ФЛ_55.11, ЮЛ_45.11 значения 1 или 4, если показатели переданы в рамках события 1.2 раздела 5 приложения 3 к Положению № 758-П без значения показателя «Дата окончания действия инвестиционного предложения, одобрения обращения (оферты кредитора)»; для показателей ФЛ_55.11, ЮЛ_45.11 значение 4, если показатели переданы в рамках события 1.2 раздела 5 приложения 3 к Положению № 758-П без значения показателя «Дата окончания срока рассмотрения обращения»; для показателей ФЛ_55.11, ЮЛ_45.11 значение 1, если показатели переданы в рамках события 1.2 раздела 5 приложения 3 к Положению № 758-П со значением показателя «Дата окончания

			срока рассмотрения обращения»; для показателей ФЛ_55.11, ЮЛ_45.11 значение 2, если показатели переданы в рамках события 1.2 раздела 5 приложения 3 к Положению № 758-П со значением показателя «Дата окончания действия инвестиционного предложения, одобрения обращения (оферты кредитора)»; для показателей ФЛ_55.11, ЮЛ_45.11 значение 3, если показатели переданы в рамках события 1.3 раздела 5 приложения 3 к Положению № 758-П; для показателей ФЛ_55.11, ЮЛ_45.11 значение 5, если показатели переданы в рамках событий 1.4 и 1.4.1, 2.2, 2.3 раздела 5 приложения 3 к Положению № 758-П для показателей ФЛ_55.11, ЮЛ_45.11 значение 5, если показатели переданы в рамках события 1.2 раздела 5 приложения 3 к Положению № 758-П и если значение показателя ФЛ_55.6/ЮЛ_45.6 равно 7 Правила преобразования: не применяются
Дата перехода обращения в текущую стадию рассмотрения	ФЛ_55.12, ЮЛ_45.12	В соответствии со схемой	Допустимые значения: не позднее даты наступления события; Правила преобразования: пробелы и символы, кроме допустимых, удаляются
Код вида обращения	ФЛ_55.13, ЮЛ_45.13	В соответствии со схемой	Правила преобразования: не применяются
Номер обращения	ФЛ_55.14, ЮЛ_45.14	В соответствии со схемой	Правила преобразования: начальный и конечный пробелы удаляются
Сумма одобренного займа (кредита), лизинга или обеспечения	ФЛ_55.15, ЮЛ_45.15	В соответствии со схемой	Правила преобразования: пробелы и символы, кроме допустимых, удаляются

4.3.9.1.2. Блок ФЛ 57 / ЮЛ 47. Сведения об отказе источника от предложения совершить сделку FL_57_Reject UL_47_Reject

Наименование показателя	Код показателя	Обязательность	Иные требования
Дата отказа	ФЛ_57.1, ЮЛ_47.1	В соответствии со схемой	Допустимые значения: для показателя ФЛ_57.1 - не ранее даты по показателю ФЛ_55.5 и не позднее даты наступления события; для показателя ЮЛ_47.1 - не ранее даты по показателю ЮЛ_45.5 и не позднее даты формирования кредитной информации Правила преобразования: пробелы и символы, кроме допустимых, удаляются
Код причины отказа	ФЛ_57.2, ЮЛ_47.2	В соответствии со схемой	Правила преобразования: не применяются

4.3.9.2. Блок ФЛ 56 / ЮЛ 46. Сведения об участии в обязательстве, по которому формируется кредитная история
FL_56_Participation UL_46_Participation

Наименование показателя	Код показателя	Обязательность	Иные требования
Код вида участия в сделке	ФЛ_56.1, ЮЛ_46.1	В соответствии со схемой	Допустимые значения: Значение показателя ФЛ_56.1 должно быть равно значению показателя ФЛ_55.1 и (или) ФЛ_18.1. Значение показателя ЮЛ_46.1 должно быть равно значению показателя ЮЛ_45.1 и (или) ЮЛ_11.1. Правила преобразования: не применяются

Код вида займа (кредита)	ФЛ_56.2, ЮЛ_46.2	Да – для всех показателей, если по показателю «Код типа сделки» в блоке показателей, содержащем настоящий показатель, указано значение «1» или «5» (в случае если смешанный договор содержит элементы займа), иначе - требования отсутствуют	Допустимые значения: Значение показателя ФЛ_56.2 должно быть равно значению показателя ФЛ_18.4 если заполняется блок ФЛ_18. Значение показателя ЮЛ_46.2 должно быть равно значению показателя ЮЛ_11.4 если формируется блок ЮЛ 11. Правила преобразования: не применяются
УИд сделки	ФЛ_56.3, ЮЛ_46.3	В соответствии со схемой	Допустимые значения: Показатель ФЛ_56.3 должен быть равен значению показателя ФЛ_17.1 при совместной передаче блоков ФЛ_17 и ФЛ_56 в рамках одного события. Показатель ЮЛ_46.3 должен быть равен значению показателя ЮЛ_10.1 при совместной передаче блоков ЮЛ_10 и ЮЛ_46 в рамках одного события. Требования отсутствуют для требований о взыскании долга по алиментам, платы за жилое помещение, коммунальные услуги и услуги связи Правила преобразования: буквы приводятся к нижнему регистру; двойные дефисы заменяются на одинарные символы; пробелы удаляются
Дата передачи финансирования субъекту или возникновения обеспечения исполнения обязательства	ФЛ_56.4, ЮЛ_46.4	В соответствии со схемой	Допустимые значения: не позднее даты формирования кредитной информации: для показателя ФЛ_56.1 - не ранее даты, указанной по показателю ФЛ_17.4; для показателя ЮЛ_46.4 - не ранее даты, указанной по показателю ЮЛ_10.4 Правила преобразования: пробелы и символы, кроме допустимых, удаляются
Признак просрочки должника более 90 дней	ФЛ_56.5, ЮЛ_46.5	В соответствии со схемой	Допустимые значения: для показателя ФЛ_56.5 - значение должно быть равно «1» если по показателю ФЛ_27.11 указано значение более «90»; для показателя ЮЛ_46.5 - значение должно быть равно «1» если по показателю ЮЛ_19.11 указано значение более «90» Правила преобразования: не применяются
Признак прекращения обязательства	ФЛ_56.6, ЮЛ_46.6	В соответствии со схемой	Правила преобразования: не применяются

5. Извещения.

5.1.Извещение о получении документа (Получено / NotificationOfReceipt)

При получении документа Бюро проводит проверку:

- Проверку факта отсутствия в бюро документа от источника с теми же исходящими регистрационным номером и датой, что и у ранее поступившего от данного источника документа;
- Проверку электронной подписи;
- Проверку корректности наименования документа (в соответствии с Порядком передачи сведений о кредитных историях в Бюро);
- Проверку корректности архивации документа источником;
- Проверку доступа источника к системе загрузки документов Бюро;
- Проверку соответствия документа действующей xsd-схеме;
- Проверка размера документа.

Если документ прошел проверки, Бюро направляет источнику извещение о получении документа.

Если документ не прошел хотя бы одну из проверок, бюро направляет извещение об отклонении документа источнику. В извещении о получении или отклонении документа Бюро указываются следующие сведения:

- Отметка о получении или об отклонении документа.
- Исходящие регистрационный номер и дата документа.
- Дата и время получения или отклонения документа.
- Входящие регистрационный номер и дата документа в извещении о получении документа.
- Причина отклонения документа в извещении об отклонении документа.

Описание xsd-схемы извещения о получении документа.

Показатель	Стало	Значения	Сведения
Версия схемы	schemaVersion	"2.2"	Указывается текущая версия xsd-схемы (2.2)
ИНН источника	inn	"innType"	ИНН Источника, указанный в файле импорта.
ОГРН источника	ogrn	"ogrnType"	ОГРН Источника, указанный в файле импорта.
Идентификатор источника	sourceId	Строковый тип	Иной идентификатор источника, если имеется. В квитанции Бюро не заполняется.
Дата регистрации исходящего документа	outgoingDocDate	"emptyValueType" пустой или "xs:date" дата	Дата, когда Бюро зарегистрировало входящий документ (исходящий от Источника)
Исходящий регистрационный номер	outgoingDocNumber	"emptyValueType" пустой или "string2000Type" Строковый тип, до 2000 символов	Номер входящего (исходящего от Источника) документа (файла).
Данные отклонены	acceptanceStatusFail	Пустой	Результат приемки документа Источника, означающий, что Бюро не приняло исходящий от Источника документ
Тип ошибки	errorCode	По справочнику	Тип найденной ошибки, не позволяющей Бюро принять документ в работу

Текст сообщения об ошибке	errorMessage	Текстовая расшифровка по коду из справочника errorCode	Текст ошибки
Данные получены	acceptanceStatusOK	Пустой	Результат приемки документа Источника, означающий, что Бюро приняло исходящий от Источника документ.
Дата регистрации входящего документа	incomingDocDate	"xs:date" Тип даты	Дата, когда Бюро зарегистрировало входящий документ (исходящий от Источника).
Входящий регистрационный номер	incomingDocNumber	"string2000Type" Строковый тип, до 2000 тыс. символов	Номер, за которым Бюро зарегистрировало входящий (исходящий от Источника) документ.
Имя файла входящего документа	fileName	"fileNameType" Строковый тип, до 2000 символов	Наименование входящего (исходящего от Источника) документа (файла).
Хеш-сумма входящего документа	fileHash	"fileHashType"	Рассчитываемый Бюро хеш документа.
Дата и время получения	dateTime	"xs:dateTime" Дата и время	Дата и время факта успешного получения документа.

Визуализация xsd-схемы извещения о получении документа.

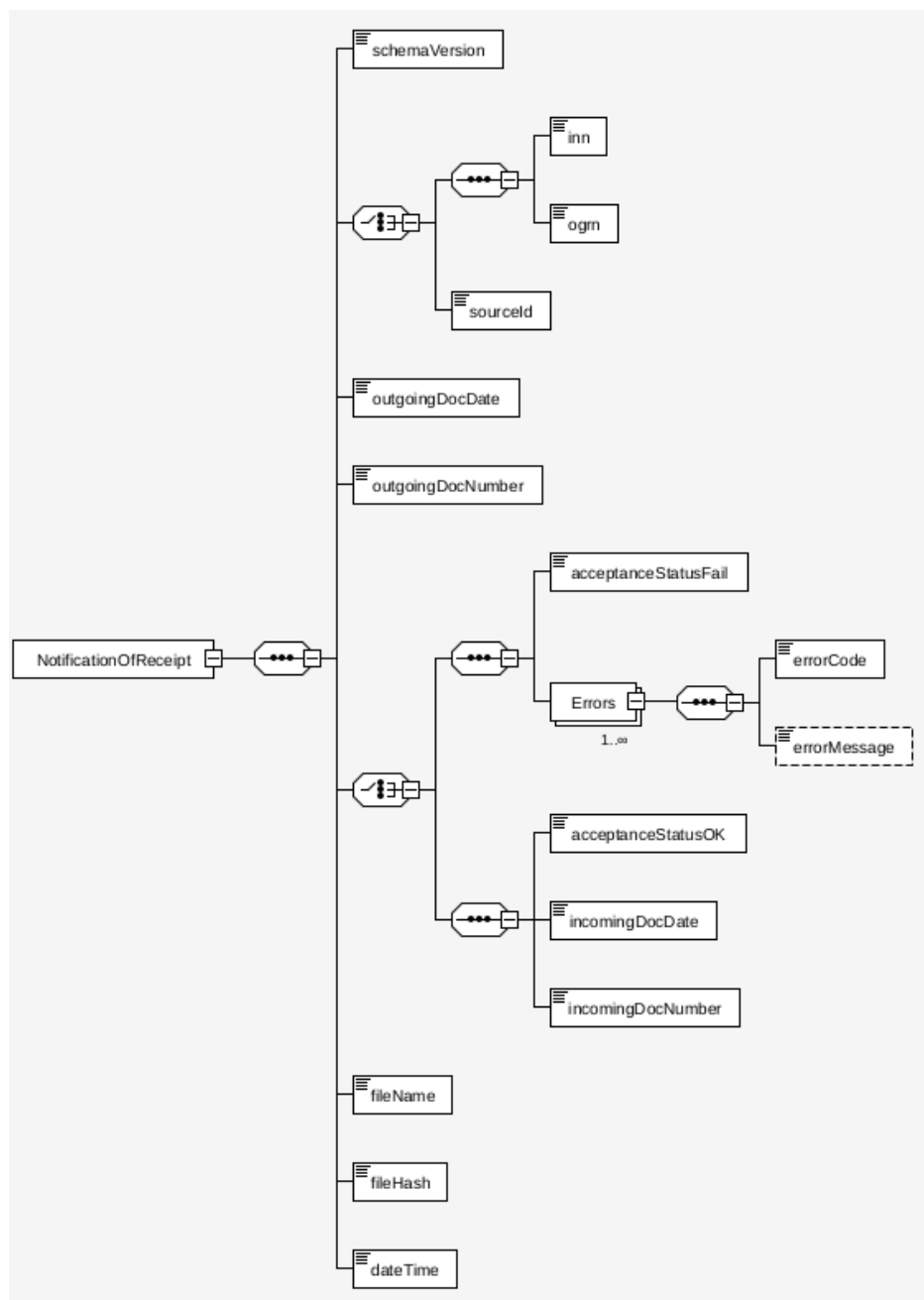

5.2.Извещение о принятии кредитной информации (Загружено / NotificationOfAcceptance)

Выполнив форматно-логический контроль кредитной информации по каждой группе блоков показателей из полученного файла, Бюро направляется извещение с результатом принятия данных. В извещении о принятии, о принятии части или извещении о непринятии кредитной информации указываются следующие сведения:

- Отметка о принятии, принятии части или непринятии кредитной информации.
- Исходящие регистрационный номер и дата документа.
- Входящие регистрационный номер и дата документа.
- Дата и время получения кредитной информации. В качестве даты и времени получения кредитной информации указываются дата и время получения документа.

- Количество субъектов, сведения о которых указаны в документе.
- Количество содержащихся в документе групп блоков показателей.
- Список не принятых групп блоков показателей и причины, по которым они не были приняты, с указанием конкретных показателей.

Описание xsd-схемы извещения о принятии информации.

Показатель	Наименование	Значения	Сведения
Версия схемы	schemaVersion	"2.2"	Указывается текущая версия xsd-схемы (2.2)
Общие сведения о полученном документе / DocInfo			
ИНН источника	inn	"innType"	ИНН Источника, указанный в файле импорта.
ОГРН источника	ogrn	"ogrnType"	ОГРН Источника, указанный в файле импорта.
Идентификатор источника	sourceId	Строковый тип	Иной идентификатор источника, если имеется. В квитанции Бюро не заполняется.
Статус принятия данных	dataReceivedStatus	По справочнику "refDataAcceptStatusType"	Отражает статус обработки принятых данных: "ACCEPTED" - если не было ошибок при загрузке "PARTIALLY ACCEPTED" - если часть данных загрузили, часть была с ошибкой "REJECTED" - ни одной записи не выполнено,
Дата регистрации исходящего документа	outgoingDocDate	"xs:date" дата	Дата, когда Бюро зарегистрировало входящий документ (исходящий от Источника)
Исходящий регистрационный номер	outgoingDocNumber	"emptyValueType" пустой или "string2000Type" Строковый тип, до 2000 тыс. символов	Номер входящего (исходящего от Источника) документа (файла).
Дата регистрации входящего документа	incomingDocDate	"xs:date" Тип даты	Дата, когда Бюро зарегистрировало входящий документ (исходящий от Источника).
Входящий регистрационный номер	incomingDocNumber	"string2000Type" Строковый тип, до 2000 тыс. символов	Номер, за которым Бюро зарегистрировало входящий (исходящий от Источника) документ.
Дата и время получения	dateTime	"xs:dateTime" Дата и время	Дата и время факта успешного получения документа.

Имя файла входящего документа	fileName	"fileNameType" Строковый тип, до 2000 символов	Наименование входящего (исходящего от Источника) документа (файла).
Хеш-сумма входящего документа	fileHash	"fileHashType"	Рассчитываемый Бюро хеш документа.
Количество субъектов, сведения о которых получены	subjectsReceived	"xs:unsignedLong"	Количество переданных в файле субъектов
Количество событий получено	eventsReceived	"xs:unsignedLong"	Количество переданных в файле событий
Количество событий принято	eventsAccepted	"xs:unsignedLong"	Количество принятых Бюро событий
Количество событий отклонено	eventsRejected	"xs:unsignedLong"	Количество отклоненных Бюро событий
Информационный блок по ошибкам / Errors			
<ul style="list-style-type: none"> • Необязательный, генерируется в случае ошибок контроля • Множественный, на каждую ошибку создается своя группа элементов 			
Тип ошибки	errorCode	По справочнику "refAcceptanceErrorType"	Тип найденной ошибки, не позволяющей Бюро загрузить сведения в базу Бюро
Текст сообщения об ошибке	errorMessage	"string2000Type" Строковый тип, до 2000 символов	Текст ошибки
УИд сделки (УИд обращения)	uid	-	В квитанции Бюро отсутствует
Порядковый номер записи в файле	orderNum	-	В квитанции Бюро отсутствует
Порядковый номер записи, вложенной в запись события 3.2	orderNum_3_2	-	В квитанции Бюро отсутствует
Код субъекта кредитной истории	subjectCode	-	В квитанции Бюро отсутствует
Наименование события по справочнику	eventName	-	В квитанции Бюро отсутствует
Наименование блока в событии	blockName	-	В квитанции Бюро отсутствует
Наименование показателя	fieldName	-	В квитанции Бюро отсутствует
Значение показателя, содержащего ошибку	fieldValue	-	В квитанции Бюро отсутствует

Визуализация xsd-схемы извещения о принятии информации.

5.2.1.Общая схема:

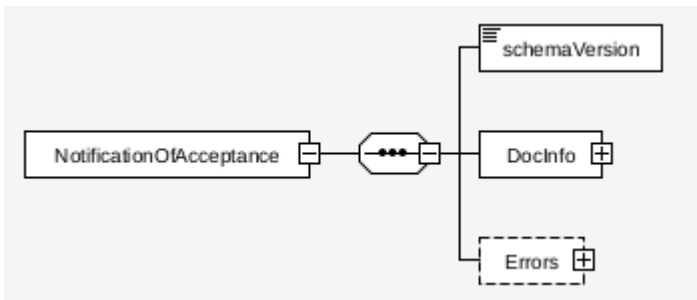

5.2.2.Элемент DocInfo

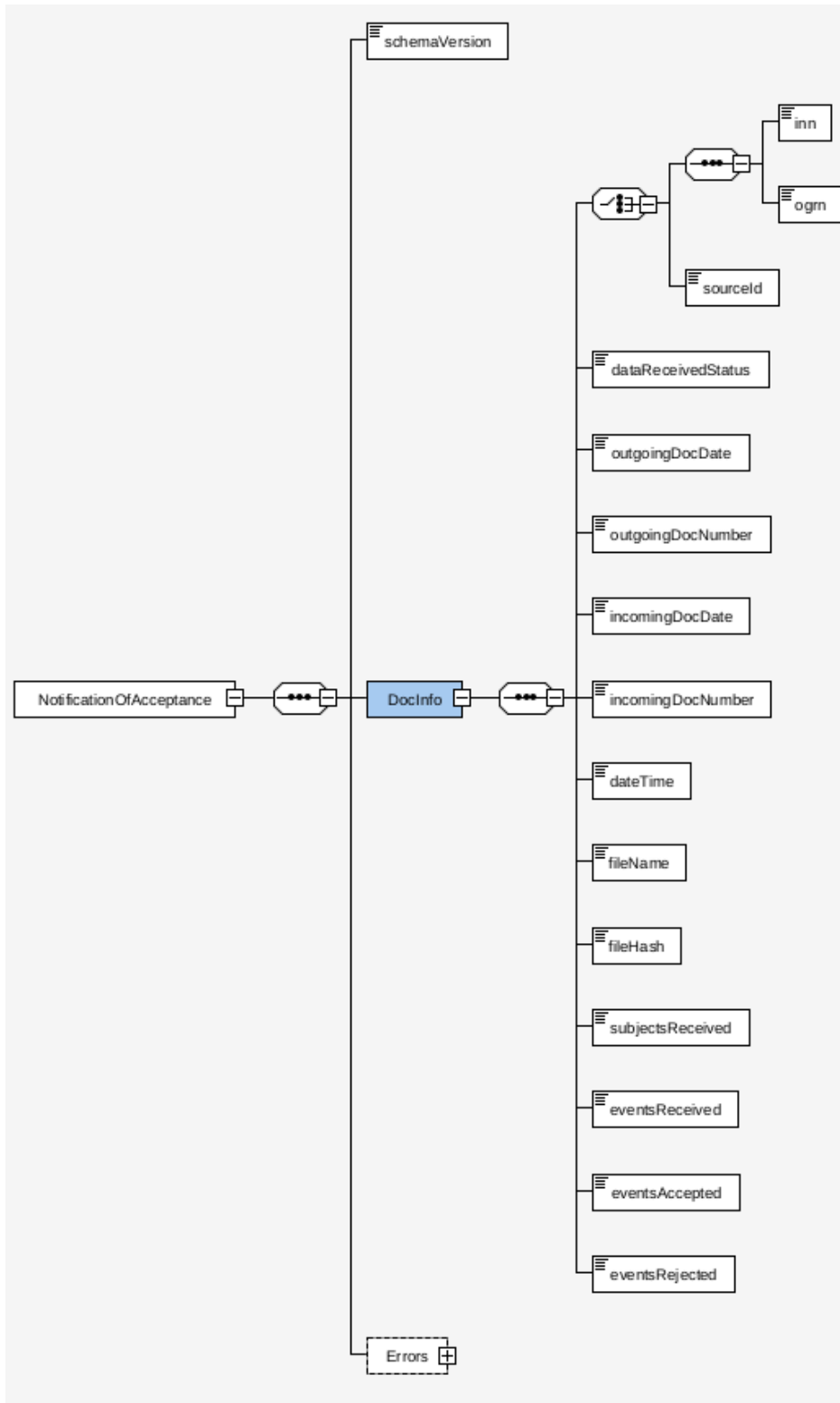

5.2.3.Элемент Errors

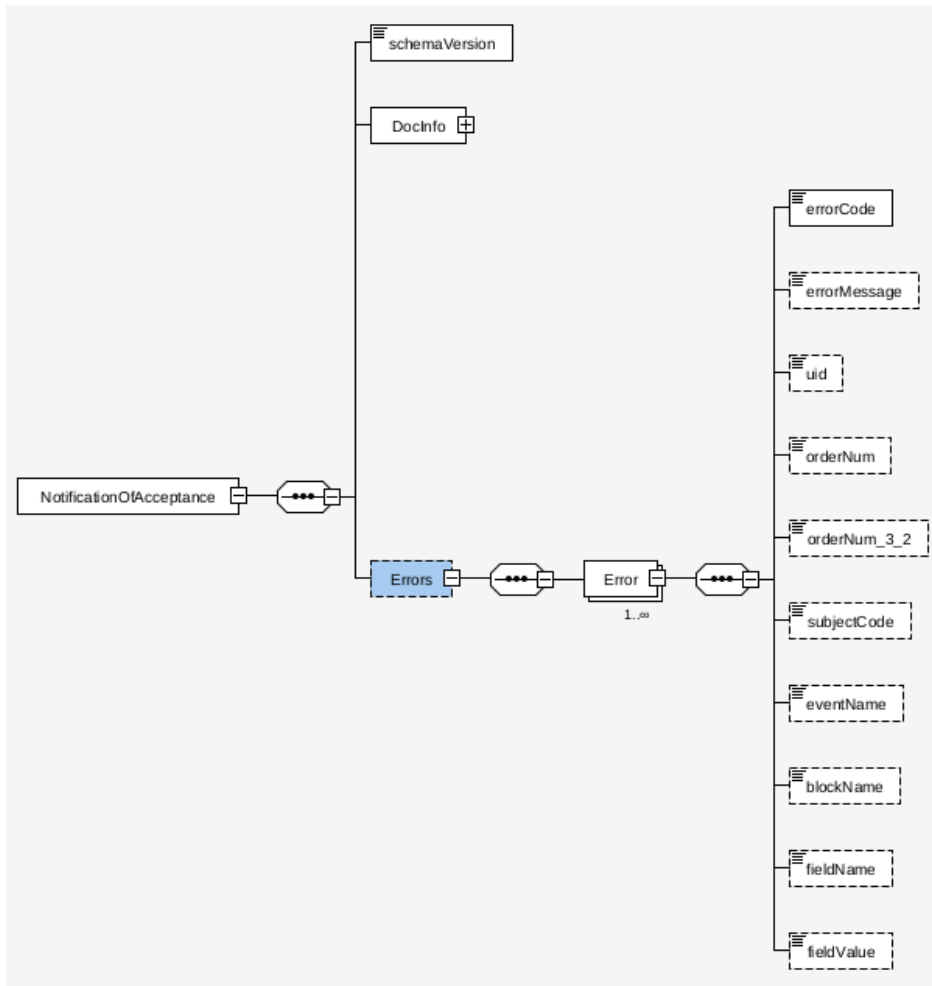

6. Особенности формирования и передачи сведений кредитной истории.

6.1. Обязательность показателей.

В соответствии с частью 1 статьи 5 218-ФЗ источники представляют в бюро всю имеющуюся информацию, определенную статьей 4 218-ФЗ, в порядке, установленном 758-П.

Источник не обязан запрашивать сведения у иных лиц в целях направления вышеуказанной информации в бюро, за исключением случаев, когда обязанность запрашивать отдельные виды сведений установлена законом, иным правовым актом или договором. При этом 218-ФЗ и 758-П не ограничивают ресурсы, которыми может пользоваться источник для формирования кредитной информации. В связи с чем источникам следует получать от субъектов наиболее полные сведения в целях формирования кредитных историй таких субъектов.

Необязательность заполнения значений показателей кредитной информации не является причиной непредставления данных сведений в бюро. Согласно ч. 1 статьи 5 Федерального закона от 30.12.2004 № 218-ФЗ «О кредитных историях», источник должен передавать в бюро всю имеющуюся информацию. Таким образом, необязательный показатель может не формироваться только по причине отсутствия у источника сведений для его заполнения.

При этом, у источника не могут отсутствовать сведения о задолженности и (или) о компонентах задолженности, так как эти сведения формируются источником самостоятельно.

Факт непредставления источниками в бюро имеющейся у них информации, определенной статьей 4 218-ФЗ и 758-П, может свидетельствовать о нарушении источниками требований 218-ФЗ и являться основанием для применения Банком России мер, предусмотренных статьями 74, 76.5 Федерального закона от 10 июля 2002 года № 86-ФЗ «О Центральном банке Российской Федерации (Банке России)».

6.2. Показатель «признак потребительского кредита (займа)»

Согласно 758-П при формировании блока ФЛ_18 «Общие сведения о сделке» по показателю ФЛ_18.6 «Признак потребительского кредита (займа)» указывается:

код «1» - в случае если договор займа (кредита) заключен в соответствии с Федеральным законом от 21 декабря 2013 года № 353-ФЗ «О потребительском кредите (займе)» (Собрание законодательства Российской Федерации, 2013, № 51, ст. 6673; 2020, № 14, ст. 2036) (далее – Закон № 353-ФЗ);

код «0» - в случае если обстоятельство кода «1» отсутствует.

К отношениям, возникающим в связи с предоставлением потребительского кредита (займа), обязательства заемщика по которому обеспечены ипотекой, при формировании показателя ФЛ_18.6 «Признак потребительского кредита (займа)» по договорам займа (кредита), заключенным с субъектом – физическим лицом в целях, не связанных с осуществлением предпринимательской деятельности, в том числе по договорам займа (кредита), обязательства заемщика по которым обеспечены ипотекой, следует указывать код «1».

6.3. Показатель «признак использования платежной карты»

Согласно пункту 18.7 требований к формированию показателей кредитной информации физического лица (пункту 11.6 требований к формированию показателей кредитной информации юридического лица) по показателю ФЛ_18.7 (ЮЛ_11.6) «Признак использования платежной карты» (далее – показатель ФЛ_18.7 (ЮЛ_11.6)) указывается код «1» в случае, если сумма займа (кредита) выдается с использованием платежных карт, к которым относятся:

- платежная карта, используемая для совершения ее держателем операций за счет денежных средств, предоставленных кредитной организацией-эмитентом клиенту в пределах расходного лимита в соответствии с условиями кредитного договора (кредитная карта);
- платежная карта, используемая для совершения операций ее держателем в пределах расходного лимита – кредита, предоставляемого кредитной организацией-эмитентом клиенту при недостаточности или отсутствии на банковском счете денежных средств (овердрафт) (расчетная (дебетовая) карта с условием овердрафта).

6.4. Показатель «дата расчета величины среднемесячного платежа»

Согласно 218-ФЗ4 источники должны включать в состав кредитной истории значение ВСП, рассчитанное в порядке, установленном Банком России, и дату его расчета.

В соответствии с пунктом 2 приложения 1 к Положению № 758-П источник должен рассчитать ВСП по договору денежного займа (кредита) или поручительства по денежному займу (кредиту) в результате наступления каждого из событий, указанных в подпунктах 2.1 – 2.6 пункта 2 приложения 1 к Положению № 758-П, на дату наступления события.

Согласно пункту 3 приложения 1 к 758-П при наличии у субъекта – физического лица просроченной задолженности по обязательству, по которому не наступило ни одно из событий, предусмотренных подпунктами 2.3 – 2.6 пункта 2 приложения 1 к 758-П, источник должен рассчитывать ВСП не реже одного раза в 30 календарных дней со дня последнего расчета ВСП. С учетом изложенного обращаем внимание, что в отсутствие факта наступления какого-либо из событий, предусмотренных пунктами 2 и 3 приложения 1 к 758-П, значение ВСП не подлежит пересчету.

При наступлении событий, указанных в разделе 5 приложения 3 к 758-П, вследствие наступления которых источник передает блок ФЛ_29 «Величина среднемесячного платежа по договору займа (кредита) и дата ее расчета», значение ВСП при формировании указанного блока должно соответствовать актуальному значению, рассчитанному источником на дату наступления события, предусмотренного приложением 1 к 758-П.

6.5. Передача сведений по созаемщикам.

Субъекты, являющиеся созаемщиками, имеют собственные кредитные истории, которые формируются по обязательствам каждого из таких субъектов отдельно.

При одновременном обращении к источнику нескольких лиц – созаемщиков в целях заключения договора (сделки) (в рамках одного обращения) в кредитной истории каждого из таких созаемщиков наступает событие 1.1 «Субъект обратился к источнику с предложением совершить сделку», вследствие которого в кредитной истории каждого из созаемщиков должен быть сформирован блок ФЛ_55 «Сведения об обращении». При этом по показателю ФЛ_55.4 «УИД обращения» следует указывать УИД обращения, одинаковый для всех созаемщиков. Вследствие привлечения созаемщика к участию в сделке по инициативе кредитора в кредитной истории такого созаемщика при заключении договора наступают события 1.4 «Субъект и источник совершили сделку...», 2.3 «Изменились сведения об исполнении обязательства субъектом...». При этом у созаемщиков (основного заемщика и созаемщика) формируется одинаковый УИД сделки, который соответствует УИД обращения основного заемщика (УИД обращения созаемщика не формируется). Учитывая, что созаемщик изначально (в рамках обращения основного заемщика к источнику) не обращался в целях заключения договора (сделки), сведения об обращении основного заемщика к источнику с предложением совершить сделку в кредитную историю созаемщика не передаются (событие 1.1 «Субъект обратился к источнику с предложением совершить сделку» в кредитной истории созаемщика в указанном случае не наступает).

6.6. Присвоение УИДов сделкам.

Обязанность источника по присвоению УИД каждому договору (сделке), по обязательствам из которого формируется кредитная история, в соответствии с Правилами и, следовательно, по включению в состав кредитной информации сведений о таком УИД возникла с 01.11.2022 – даты начала применения 758-П.

Таким образом, с 01.11.2022 источники, представляющие в бюро информацию по договорам (сделкам), по обязательствам из которых формируется кредитная история, обязаны присвоить УИД каждому из таких договоров (сделок) и передать соответствующую информацию в бюро, в том числе в случаях получения источником прав кредитора от другого лица и (или) внесения изменений в кредитную историю после прекращения действия договора (сделки), которому ранее УИД не был присвоен. Обращаем внимание на то, что неисполнение источником обязанности по присвоению УИД каждому договору (сделке), по обязательствам из которого формируется кредитная история, а также непредставление соответствующей информации в бюро будет являться нарушением требований 218-ФЗ и 758-П и послужит основанием для применения Банком России к такому источнику мер надзорного реагирования.

6.7. Передача показателей сумм

1. Общая сумма любого типа задолженности должна быть больше или равно 0 и равно сумме всех показателе по основному долгу, процентам или иным требованиям
2. Каждый показатель суммы задолженности любого типа по основному долгу, процентам или иным требованиям должен быть больше или равен 0 и не больше (т.е. меньше или равно) чем Общая сумма

Общая сумма =	Сумма по основному долгу +	Сумма по процентам +	Сумма по иным требованиям
ФЛ_28.6/ЮЛ_20.6 Сумма всех внесенных платежей	ФЛ_28.7/ЮЛ_20.7 Сумма всех внесенных платежей	ФЛ_28.8/ЮЛ_20.8 Сумма внесенных платежей по процентам	ФЛ_28.9/ЮЛ_20.9 Сумма внесенных платежей по иным требованиям
ФЛ_25.4/ЮЛ_17.4 Сумма задолженности	ФЛ_25.5/ЮЛ_17.5 Сумма задолженности по основному долгу	ФЛ_25.6/ЮЛ_17.6 Сумма задолженности по процентам	ФЛ_25.4/ЮЛ_17.7 Сумма задолженности по иным требованиям
ФЛ_27.3/ЮЛ_19.3 Сумма просроченной задолженности	ФЛ_27.4/ЮЛ_19.4 Сумма просроченной задолженности по основному долгу	ФЛ_27.5/ЮЛ_19.5 Сумма просроченной задолженности по процентам	ФЛ_27.6/ЮЛ_19.6 Сумма просроченной задолженности по иным требованиям
ФЛ_26.3/ЮЛ_18.3 Сумма срочной задолженности	ФЛ_26.4/ЮЛ_18.4 Сумма срочной задолженности по основному долгу	ФЛ_26.5/ЮЛ_18.5 Сумма срочной задолженности по процентам	ФЛ_26.6/ЮЛ_18.6 Сумма срочной задолженности по иным требованиям

3. Сумма общей задолженности конкретного вида должна быть равна сумме срочной и просроченной задолженности одного типа

Общая сумма =	Срочная +	Просроченная
ФЛ_25.4/ЮЛ_17.4 Сумма задолженности	ФЛ_26.3/ЮЛ_18.3 Сумма срочной задолженности	ФЛ_27.3/ЮЛ_19.3 Сумма просроченной задолженности
ФЛ_25.4/ЮЛ_17.7 Сумма задолженности по иным требованиям	ФЛ_26.6/ЮЛ_18.6 Сумма срочной задолженности по иным требованиям	ФЛ_27.6/ЮЛ_19.6 Сумма просроченной задолженности по иным требованиям
ФЛ_25.5/ЮЛ_17.5 Сумма задолженности по основному долгу	ФЛ_26.4/ЮЛ_18.4 Сумма срочной задолженности по основному долгу	ФЛ_27.4/ЮЛ_19.4 Сумма просроченной задолженности по основному долгу

ФЛ_25.6/ЮЛ_17.6 Сумма задолженности по процентам	ФЛ_26.5/ЮЛ_18.5 Сумма срочной задолженности по процентам	ФЛ_27.5/ЮЛ_19.5 Сумма просроченной задолженности по процентам
--	--	---

6.8. Передача показателей продолжительности просрочки

Показатели ФЛ_27.11/ЮЛ_19.11 "Продолжительность просрочки" и ФЛ_56.5/ЮЛ_46.5 "Признак просрочки должника более 90 дней" проверяются следующим образом:

если значения ФЛ_27.11/ЮЛ_19.11 "Продолжительность просрочки" больше 90, то значение показателя ФЛ_56.5/ЮЛ_46.5 "Признак просрочки должника более 90 дней" может быть только 1 (в Личном кабинете должна стоять "галочка", свидетельствующая о наличии просрочки свыше 90 дней, в xml файле передан признак «1»).

если значения ФЛ_27.11/ЮЛ_19.11 "Продолжительность просрочки" меньше или равно 90, то значение показателя ФЛ_56.5/ЮЛ_46.5 "Признак просрочки должника более 90 дней" может быть только 0 (в Личном кабинете не должно быть "галочки", в xml файле передан признак «0», что свидетельствует об отсутствии просрочки свыше 90 дней).

6.9. Передача информации о просроченной задолженности

По показателю ФЛ_27.1 (ЮЛ_19.1) «Дата возникновения просроченной задолженности» указывается дата, в которую у субъекта **возник** просроченный долг по **любому** виду требований (основной долг, проценты или иные требования).

Значение показателя ФЛ_27.1 (ЮЛ_19.1) «Дата возникновения просроченной задолженности» указывается по договору в целом и отражает **самую раннюю дату**, в которую у субъекта возник какой-либо непогашенный просроченный долг. Вследствие погашения (частичного погашения) субъектом просроченной задолженности значение показателя ФЛ_27.1 (ЮЛ_19.1) «Дата возникновения просроченной задолженности» изменяется методом ФИФО.

В случае изменения даты, указанной по показателю ФЛ_27.1 (ЮЛ_19.1) «Дата возникновения просроченной задолженности», вследствие погашения (частичного погашения) субъектом просроченной задолженности (с учетом очередности погашения методом ФИФО) значение показателя ФЛ_27.11/ЮЛ_19.11 «Продолжительность последней погашенной просрочки» определяется количеством календарных дней, в течение которых субъект нарушал обязанность вносить платежи, т.е. количеством календарных дней с даты, когда у субъекта возник просроченный долг (значение показателя ФЛ_27.1 (ЮЛ_19.1) «Дата возникновения просроченной задолженности» до его изменения вследствие погашения (частичного погашения) просроченной задолженности) до даты последнего внесенного платежа (значение показателя ФЛ_28.1 (ЮЛ_20.1) «Дата последнего внесенного платежа»), вследствие которого произошло изменение даты, указанной по показателю ФЛ_27.1 (ЮЛ_19.1) «Дата возникновения просроченной задолженности».

6.10. Дата расчета суммы задолженности

В рамках одной передачи, показатели «дата расчета» для разных сумм задолженности должны совпадать

- значения показателей ФЛ_25.8, ФЛ_26.7 и ФЛ_27.7 должны быть равны между собой.
- значения показателей ЮЛ_17.8, ФЛ_18.7 и ФЛ_19.7 должны быть равны между собой.

6.11. Выдача траншей в один день

В случае выдачи источником нескольких траншей по договору займа (кредита), за исключением займа (кредита), выданного с использованием платежной карты, в один день источник должен сформировать блок ФЛ_24 (ЮЛ_16) «Сведения о передаче финансирования субъекту или о возникновении обеспечения исполнения обязательства» по каждому траншу в рамках отдельного события 2.2 (т.е. **информация об одном транше формируется в одном событии 2.2**).

6.12. Сумма всех оставшихся платежей по обязательству

По показателю ФЛ_29.3 «Сумма всех оставшихся платежей по обязательству» указывается сумма всех оставшихся платежей, которые по условиям обязательства субъект – физическое лицо обязан внести в счет погашения задолженности (в том числе подлежащие уплате в **будущем** проценты и иные платежи, предусмотренные условиями договора) с даты расчета величины среднемесячного платежа, указанной по показателю ФЛ_29.2 «Дата расчета величины среднемесячного платежа» до дня прекращения обязательства по договору. При этом по показателю ФЛ_29.3 «Сумма всех оставшихся платежей по обязательству» **не должна учитываться** сумма просроченной задолженности субъекта – физического лица (по основному долгу, процентам и иным требованиям).

6.13. Регулярность передачи сведений

Если с даты, указанной по показателю «Дата расчета» блоков показателей ФЛ_25-28 (ЮЛ_17-20), прошло 30 календарных дней и не наступило ни одно из событий 2.5, 2.10, 2.11 раздела 5 приложения 3

к 758-П, то источник должен формировать и передавать в Бюро сведения о задолженности субъекта не реже одного раза в 30 календарных дней с даты последней передачи в Бюро информации о задолженности субъекта.

В случае если у субъекта **хотя бы раз возникла** задолженность по конкретному обязательству (источником осуществлялось формирование сведений в блоках показателей ФЛ_25-28 (ЮЛ_17-20), дальнейшее обновление сведений по такому обязательству должно осуществляться источником **не реже одного раза в 30 календарных дней**.

В случае если у субъекта в рамках конкретного обязательства задолженность ранее **ни разу не возникла**, то обновление сведений по такому обязательству не реже одного раза в 30 календарных дней **не требуется**.

6.14. Предельная долговая нагрузка

Предельная долговая нагрузка рассчитывается как отношение среднемесячных платежей и величины среднемесячного дохода заемщика. Величина среднемесячного дохода заемщика определяется на основании источников, сведения о которых передаются источником в Бюро согласно справочнику 1.10 "Источники сведений о величине среднемесячного дохода заемщика".

Если при определении среднемесячного дохода заемщика используется несколько источников по справочнику 1.10 "Источники сведений о величине среднемесячного дохода заемщика", то показатели, отражающие информацию об источниках сведений о величине среднемесячного дохода заемщика, формируются и передаются в Бюро источником несколько раз.

Блок ФЛ_29(1) необходимо формировать при наступлении события раздела 5 приложения 3 к 758-П. Показатели блока ФЛ_29(1) заполняются актуальными значениями в отношении всех обязательств субъекта, в том числе **еще не возникших** (когда источник одобрил обращение субъекта).

Перечень случаев расчета ПДН установлен статьей 5.1 Закона № 353-ФЗ, Указанием № 6411-У, Указанием № 6043-У, Указанием № 6044-У. Таким образом, при наступлении событий, установленных в разделе 5 приложения 3 к 758-П и предусматривающих передачу блока ФЛ_29 источнику необходимо передавать в Бюро по показателю ФЛ_291.1 "Диапазон показателя долговой нагрузки заемщика" диапазон ПДН, соответствующий последнему рассчитанному в соответствии с Законом № 353-ФЗ и нормативными актами значению ПДН. **Пересчитывать** значение ПДН (в случае отсутствия событий для расчета ПДН, установленных Законом № 353-ФЗ и нормативными актами) **не требуется**. При этом в случае если во внутренних документах банка установлены иные основания расчета ПДН, не перечисленные в нормативных актах и Законе № 353-ФЗ, то источник при возникновении таких оснований рассчитывает ПДН, формирует диапазон ПДН и передает такой диапазон в БКИ при наступлении события раздела 5 приложения 3 к 758-П.

6.15. Передача сведений об обеспечиваемом обязательстве

По показателю ФЛ_19.3 "Сумма обеспечиваемого обязательства" в кредитной истории заемщика указывается "0", если такой заемщик не является поручителем по иным обязательствам. Если обязательство заемщика обеспечено поручительством, в кредитной истории поручителя показатель ФЛ_19.3 "Сумма обеспечиваемого обязательства" должен быть заполнен. В кредитной истории поручителя в показателе ФЛ_19.3 "Сумма обеспечиваемого обязательства" отражается размер обязательства заемщика (остаток долга), исполнение которого обеспечено обязательством поручителя, соответственно показатель ФЛ_19.3 "Сумма обеспечиваемого обязательства" в кредитной истории поручителя должен быть равен показателю ФЛ_25.4 "Сумма задолженности" в кредитной истории заемщика. В случае если договором поручительства обеспечивается только часть обязательства заемщика, значение показателя ФЛ_19.3 "Сумма обеспечиваемого обязательства" в кредитной истории поручителя может быть больше значения показателя ФЛ_19.1 "Сумма обязательства", также отраженного в кредитной истории поручителя.

6.16. Передаче сведений по поручителей, который не приступил к выполнению обязанностей по договору займа (кредита)

Значение показателя ФЛ_19.3 в кредитной истории поручителя может изменяться вследствие наступления событий 2.1 "Изменились сведения об условиях обязательства субъекта", 2.3 "Изменились сведения об исполнении обязательства субъектом, наступила ответственность поручителя", 2.5 "Обязательство субъекта прекратилось" в зависимости от основания изменения. Например, показатель ФЛ_19.3 должен быть обновлен с помощью события 2.3 в каждом из следующих случаев: 1) наступила ответственность поручителя; 2) поручитель внес платеж; 3) изменился размер обеспеченного долга заемщика по другим основаниям, например, платеж внес сам заемщик.

Показатель ФЛ_19.1 в кредитной истории поручителя заполняется согласно условиям договора с поручителем. Если условия договора поручительства не изменяются, в том числе в рассматриваемой ситуации, то значение показателя ФЛ_19.1 остается неизменным.

6.17. Изменения условий обязательства, обусловленные наступлением указанных в сделке событий

В случае, если изменение условий договора связано с подписанием дополнительного соглашения к основному договору и тип изменения укладывается в используемые коды видов изменений, то источник обязан передать событие 2.1 "Изменились сведения об условиях обязательства субъекта", отразив специфику изменений в блоке ФЛ 23/ЮЛ 15.

Если же изменение условия договора происходит не в рамках дополнительного соглашения, а вследствие наступления какого-либо события, то источник обязан передать событие 2.1 "Изменились сведения об условиях обязательства субъекта", отразив суть изменения в блоке ФЛ 23(1)/ЮЛ 15(1). Пример подобного изменения – платеж по договору займа (кредита) приводит к уменьшению размера задолженности заемщика перед источником (событие 2.3 "Изменились сведения об исполнении обязательства субъектом, наступила ответственность поручителя"), в случае наличия в сделке поручителя это приведет к изменению суммы обеспечиваемого обязательства для поручителя (блок ФЛ 19(1)/ЮЛ12(1)), источник обязан передать событие 2.1 для поручителя.